



Utopia[®] -serie.

2024 GEBRUIKERSHANDLEIDING 50 Hz



WELKOM



WATKINS WELLNESS feliciteert u met uw aankoop van deze schitterende spa. Welkom bij de groeiende familie eigenaars van een Caldera®-spa.

GEBRUIKERSHANDLEIDING

Deze gebruikershandleiding maakt u vertrouwd met de bediening en het algemene onderhoud van uw nieuwe spa. Wij raden u aan om alle delen in deze handleiding aandachtig te lezen. Bewaar deze handleiding zodat u er later, indien nodig, op kunt terugrijpen.

Als u vragen hebt over de installatie, de bediening of het onderhoud van uw spa, neem dan contact op met uw erkende **CALDERA**-verdelers. Daar staan vaklui voor u klaar die vertrouwd zijn met dit product en met de vragen van nieuwe eigenaars van een spa. Door hun vakkennis zult u nog meer plezier beleven aan uw nieuwe **CALDERA**-spa.

Het serienummer/kenmerkenplaatje bevindt zich in het technisch compartiment van uw **CALDERA**-spa. Het serienummer staat ook vermeld op de afleveringsbon van uw verdeler.

BELANGRIJK: **WATKINS WELLNESS** behoudt zich het recht voor om zonder voorafgaande kennisgeving specificaties en ontwerp te wijzigen zonder enige verplichting dienaangaande.

AANKOOPDATUM: _____

PLAATSINGSDATUM: _____

VERDELER: _____

ADRES: _____

TELEFOON: _____

SPA-MODEL/SERIENUMMER: _____

SERIENUMMER AFDEKKING: _____



MODEL: TAHITIAN
SERIES: UTOPIA
SERIAL: TAB24E119XXXX
RATINGS: 240V, 50Hz



LISTED SELF CONTAINED SPA
1280 Park Center Dr., Vista, CA 92081
Watkins Manufacturing Corp.

TAB24E119XXXX



OPMERKING: Dit is een voorbeeld. Het label van uw spa zal andere informatie bevatten. Maak de bovenste sticker los en plaats hem hier.

Op de meeste plaatsen is een vergunning nodig voor de installatie van elektrische systemen of de bouw van een plankier of tuinhuisje. In sommige gemeentes/steden bent u bovendien verplicht om een afsluiting en/of zelfsluitende omheining te installeren om te vermijden dat niet-begeleide kinderen jonger dan 5 jaar toegang zouden krijgen tot een zwembad of spa. Uw **CALDERA**-spa heeft een afdekking met slot die voldoet aan de Amerikaanse veiligheidsnorm ASTM F1346-91 voor afdekkingen. Hierdoor is meestal geen extra afsluiting vereist. De bevoegde instanties brengen u meestal op de hoogte van de toepasselijke voorschriften inzake een extra afsluiting wanneer u een vergunning voor de installatie van een elektrisch systeem aanvraagt. Uw **CALDERA**-verdelers kan u informeren over welke vergunningen eventueel vereist zijn.

INHOUDSOPGAVE

VEILIGHEIDSINFORMATIE

BELANGRIJKE VEILIGHEIDSINSTRUCTIES	1
BELANGRIJKE INSTRUCTIES IN VERBAND MET DE SPA..	3

AAN DE SLAG

VOORNAAMSTE SPA-EIGENSCHAPPEN	4
HYDRO-JETS	5
RICHTKLEPPEN	5
ACQUARELLA™-WATERVALHENDEL	6
LUCHTREGELKLEPPEN	6
ATLAS™ -NEKJETKRAAN	6
CALDERA -LOGOLAMPJE	6
SNELSTARTINSTRUCTIES	6

WATERKWALITEIT EN -ONDERHOUD

BASISINFORMATIE	8
VEILIGHEID BIJ HET WERKEN MET CHEMICALIËN ..	8
HOE VOEGT U CHEMICALIËN AAN HET WATER TOE? ...	8
DE FUNDAMENTELE ASPECTEN VAN WATERONDERHOUD	9
HET CALDERA -WATERONDERHOUDSPROGRAMMA ..	10
INSTRUCTIES VOOR VANISHING ACT	11
ONDERHOUD VOORDAT U OP VAKANTIE GAAT	12
BEGRIPPENLIJST	13

BEDIENINGSINSTRUCTIES

HOOFDCONTROLEPANEEL	14
STARTSCHEM	14
GEHEUGENSCHERM	15
SCHERM VOOR DE REINIGINGSCYCLUS	15
VANISHING ACT	15
INSTELLINGENSCHERM	15
TEMPERATUURREGELING	15
SCHERM VOOR DE BEDIENING VAN DE JETS	17
FRESHWATER™IQ SLIM BEHEERSYSTEEM	18
SCHERM VOOR HET MUZIEKSYSTEEM (OPTIONEEL)..	18
SCHERM VOOR DE BEDIENING VAN DE VERLICHTING	19
HULPCONTROLEPANEEL	20
CANTABRIA™ ULTRAMASSEUSE-CONTROLEPANEEL	20

JETMENU

CANTABRIA -JETSYSSTEEMMENU	22
GENEVA™	23
NIAGARA™	24
TAHITIAN™	25
FLORENCE™	26
RAVELLO™	27

VERZORGING EN ONDERHOUD VAN DE SPA

ONDERHOUD VAN HET FILTER	28
INSTRUCTIES VOOR HET VERWIJDEREN EN REINIGEN VAN HET FILTERPATROON	28
ONDERHOUD VAN DE RICHTKLEPPEN	28
ONDERHOUD VAN DE VERSASSAGE-JET	28
DE SPA LATEN LEEGLOPEN	29
BESCHERMING TEGEN BEVRIEZEN	29
DE SPA WINTERKLAAR MAKEN	29
ONDERHOUD VAN DE KUSSENS VAN DE SPA	30
ONDERHOUD VAN DE BUITENKANT	30
ONDERHOUD VAN DE SPA-AFDEKKING	30

ELEKTRISCHE VEREISTEN

220 - 240 VOLT PERMANENT AANGESLOTEN	31
TECHNISCH COMPARTIMENT	31

INSTALLATIE-INSTRUCTIES

PLAATSING BUITENSHUIS EN OP EEN TERRAS	33
PLAATSING OP EEN PLANKIER	33
PLAATSING BINNENSHUIS OF IN EEN KELDER	33
TOEGANKELIJKHEID VOOR LEVERING	33
VOORBEREIDING VOOR HET WATERPAS STELLEN VAN DE SPA	34
VOORBEREIDING VAN DE ONDERGROND	34

SERVICE-INFORMATIE

ALGEMENE INFORMATIE	39
VERLIESSTROOMSCHAKELAAR EN MAXIMAALTHERMOSTAAT	39
VERWARMING EN GEÏNTEGREERDE DRUKSCHAKELAAR	39
CIRCULATIEPOMP EN THERMISCHE BEVEILIGING VAN DE CIRCULATIEPOMP	39
DIVERSE ONDERHOUDSINFORMATIE	39
GARANTIEBEPERKINGEN	40
DISCLAIMERS	40
KLANTENDIENST	40
PROBLEMEN OPLOSSEN	40
VERWIJDEREN VAN HET LUIKPANEEL	42

VEILIGHEIDSINFORMATIE

BELANGRIJKE

VEILIGHEIDSINSTRUCTIES

(LEES ALLE INSTRUCTIES ZORGVULDIG EN VOLG ZE OP)

RISICO'S VOOR KINDEREN VERMIJDEN

GEVAAR - GEVAAR VOOR VERDRINKING VAN KINDEREN

Wees uiterst voorzichtig om te vermijden dat kinderen toegang krijgen tot de spa op een moment dat niemand toezicht houdt. Laat kinderen nooit zonder toezicht de spa gebruiken om ongelukken te voorkomen.

WAARSCHUWING

Om het risico op verwondingen te beperken, mogen kinderen deze spa alleen onder streng toezicht gebruiken.

- Om het risico op verwondingen te beperken, mogen kinderen deze spa alleen onder streng toezicht gebruiken.
- Om het risico op verwondingen te beperken, moet de watertemperatuur lager worden ingesteld voor jonge kinderen. Kinderen zijn bijzonder gevoelig voor warm water.
- Het systeem mag niet gebruikt worden door personen (waaronder kinderen) met beperkte fysieke, zintuiglijke en mentale capaciteiten of gebrek aan ervaring en kennis, tenzij ze onder toezicht of opgeleid zijn.

WAT U MOET DOEN:

- Met het oog op de veiligheid van uw kinderen dient u de spa na gebruik altijd af te sluiten met de kinderveilige sluitingen. Elke **CALDERA**-spa is voorzien van een afdekking met slot die voldoet aan de Amerikaanse veiligheidsnorm ASTM F1346-91 voor afdekkingen.
- Test de watertemperatuur met uw hand voordat u uw kinderen in de spa laat om er zeker van te zijn dat de temperatuur aangenaam is. Kinderen zijn bijzonder gevoelig voor warm water.
- Wijs kinderen erop dat natte oppervlakken zeer glad kunnen zijn. Let erop dat kinderen voorzichtig zijn wanneer ze in de spa gaan of de spa verlaten.

WAT U NIET MOET DOEN:

- Sta nooit toe dat kinderen op de afdekking van de spa klimmen.
- Laat kinderen nooit zonder toezicht in de spa.

HET RISICO VAN ELEKTROCUTIE VERMIJDEN

GEVAAR - RISICO VAN ELEKTROCUTIE

- Sluit de spa alleen aan op een geaarde stroombron.
- Leg de stroomkabel niet in de grond. Een ondergrondse stroomkabel kan leiden tot ernstige en zelfs dodelijke verwondingen als gevolg van elektrocutie indien de gebruikte kabel niet geschikt is voor ondergrondse installatie of indien de kabel niet vakkundig ingegraven wordt.
- Op de schakelkast in de eenheid is een aardklem (klemverbinding) aangebracht, zodat een massief koperen geleider van minimaal 10mm² kan worden aangesloten tussen dit punt en een metalen

voorwerp, metalen waterleiding, metalen behuizing of elektrische apparatuur, of een leiding binnen 1,5 meter van de eenheid om te kunnen voldoen aan de lokale vereisten.

- Gebruik de audio-/videoknoppen op het hoofdcontrolepaneel van een extern mediatoestel, zoals een cd- of dvd-speler, terwijl u in de spa zit. Bediening van ingebouwde audio-/video-apparatuur via het controlepaneel van de spa of de draadloze afstandsbediening is toegelaten en mogelijk.
- Sluit geen accessoirecomponenten aan (bv. extra luidsprekers, koptelefoons, andere audiocomponenten) op het audiosysteem tenzij deze goedgekeurd zijn door **WATKINS WELLNESS**.
- Voer zelf geen onderhoud uit aan audiocomponenten door het luik van de spa te openen omdat u hierbij blootgesteld kunt raken aan gevaarlijke spanning of andere risico's op verwondingen. Laat elke vorm van onderhoud over aan gekwalificeerd onderhoudspersoneel.
- Bevestig geen externe antenne aan een spa-audiosysteem tenzij deze geïnstalleerd wordt door een vakkundige elektricien volgens de nationale elektrische richtlijnen.

WAARSCHUWING

- Om het risico op elektrische schokken te verminderen dient u een beschadigd snoer onmiddellijk te vervangen. Doet u dit niet, dan kan dit leiden tot ernstige en zelfs dodelijke verwondingen als gevolg van elektrocutie.
- Om gevaar als gevolg van onopzettelijk inschakelen van de thermische beveiliging te voorkomen, mag dit systeem niet gevoerd worden door een extern schakelapparaat, zoals een timer, of niet aangesloten zijn op een circuit dat regelmatig in en uit wordt geschakeld door de nutsvoorzieningen.
- Test de verliesstroomschakelaar (RCD) vóór elk gebruik van de spa. Als de RCD niet behoorlijk functioneert, wijst dit op een zwerfstroom en bestaat er gevaar voor elektrische schokken. Sluit in dat geval de stroomtoevoer naar de spa af tot het defect opgespoord en verholpen is.
- Uw spa moet gevoerd worden door een verliesstroomschakelaar (RCD) - met een activeringspercentage van minder dan 30 mA in een elektrisch subpaneel.

GEVAAR - RISICO OP ELEKTRISCHE SCHOK

- Installeer de spa op minstens 1,5 m van alle metalen oppervlakken. Een spa mag op minder dan 1,5 m van een metalen oppervlak geïnstalleerd worden als elk metalen oppervlak permanent via een massief koperen geleider van 10 mm² verbonden wordt met het aardblokje op de hiervoor voorziene aansluitdoos.
- Gebruik geen elektrische apparaten, zoals een lamp, telefoon, radio of televisie, op minder dan 1,5 m van de spa. Als u deze veiligheidsafstand niet in acht neemt, kan dit leiden tot ernstige en zelfs dodelijke verwondingen als gevolg van elektrocutie als het apparaat in de spa valt.
- Installeer de spa altijd met de afvoer weg van het technisch compartiment en van alle elektrische componenten.

WAT U MOET DOEN:

- Zorg ervoor dat uw spa op de juiste manier op het stroomnet aangesloten wordt - schakel een gediplomeerde elektricien in.
- Koppel de spa los van het stroomnet voordat u de spa laat leeglopen of voordat er aan elektrische componenten gewerkt wordt.
- Test de RCD alvorens elk gebruik.
- Vervang audiocomponenten alleen door identieke componenten (als uw spa uitgerust is met een audiocomponent).

WAT U NIET MOET DOEN:

- Gebruik de spa nooit als het luik van het technisch compartiment verwijderd is.
- Plaats elektrische apparaten nooit op minder dan 1,5 m van de spa.
- Gebruik geen verlengsnoer om de spa op het stroomnet aan te sluiten. Mogelijk is het snoer niet behoorlijk geaard, wat gevaar voor elektrische schokken kan opleveren. Een verlengsnoer kan een spanningsval veroorzaken, waardoor de motor van de jetcamp oververhit kan raken en beschadigd wordt.
- Probeer nooit de elektrische schakelkast te openen. De kast bevat geen onderdelen die door de gebruiker kunnen worden gerepareerd.

TE VERMIJDEN RISICO'S

GEVAAR - RISICO OP VERWONDINGEN

- Verwijder NOOIT de aanzuigfittingen (filterstandpijpen) in het filtercompartiment om het risico op verwondingen te beperken.
- De grootte van de aanzuigfittingen in de spa is afgestemd op de specifieke waterstroming die door de pomp teweeggebracht wordt. Vervang een aanzuigfitting nooit door een fitting met een lagere watercapaciteit dan aangegeven op de oorspronkelijke aanzuigfitting.
- Er bestaat gevaar om uit te glijden en te vallen. Denk erom dat natte oppervlakken zeer glad kunnen zijn. Wees voorzichtig wanneer u in de spa gaat of de spa verlaat.
- Gebruik de spa nooit als de aanzuigfittingen defect zijn of ontbreken.
- Personen met een besmettelijke ziekte mogen geen gebruik maken van de spa.
- Houd losse kledingstukken, lang haar of loshangende juwelen weg van roterende jets of andere bewegende onderdelen.

VERSTERKTE BIJWERKINGEN VAN MEDICIJNEN

- Het gebruik van drugs, alcohol of medicijnen vóór of tijdens het gebruik van de spa kan leiden tot bewustzijnsverlies, wat op zijn beurt kan leiden tot verdrinking.
- Personen die medicijnen gebruiken dienen een arts te raadplegen alvorens de spa te gebruiken. Sommige medicijnen zijn slaapverwekkend, terwijl andere de hartslag, bloeddruk en bloedsomloop kunnen beïnvloeden.
- Personen die slaapverwekkende medicijnen gebruiken (bv. kalmerende middelen, antihistaminica of antistollingsmiddelen) mogen de spa niet gebruiken.

GEZONDHEIDSPROBLEMEN DIE BEÏNVLOED WORDEN DOOR HET GEBRUIK VAN DE SPA

- Zwangere vrouwen dienen een arts te raadplegen alvorens de spa te gebruiken.
- Zwaartijlige personen en personen met een hart kwaal, een te lage of te hoge bloeddruk, bloedsomloopstoornissen of diabetes dienen een arts te raadplegen alvorens de spa te gebruiken.

ONZUIVER WATER

- Houd het water schoon en zuiver het met de juiste chemicaliën. De aanbevolen concentraties voor uw CALDERA-spa zijn:

Vrije chloor: 1,0-3,0 ppm	Totale alkaliteit: 40-120 ppm
Water-pH: 7,2-7,8	Calciumhardheid: Standaard 75-150 ppm Zoutsysteem 25-75 ppm

- In het deel 'Waterkwaliteit en -onderhoud' vindt u volledige instructies.
- BELANGRIJK:** Laat de jetcamp minstens tien minuten draaien NADAT u waterchemicaliën in het filtercompartiment hebt toegevoegd.

Reinig het filterpatroon maandelijks om vuil en afgezette mineralen te verwijderen. Deze kunnen immers de werking van de hydromassage-jets beïnvloeden, de waterstroming verminderen of de maximaalthermostaat activeren waardoor de spa volledig uitgeschakeld zou worden.

HET RISICO OP HYPERTHERMIE VERMIJDEN

Als u lang in de spa blijft zitten, kan HYPERTHERMIE optreden. Dit is een gevaarlijke toestand waarbij de lichaamstemperatuur te hoog oploopt (+37°C). De symptomen van hyperthermie zijn onder andere: het zich niet bewust zijn van dreigend gevaar, niet gewaarworden van warmte, geen besef hebben van de noodzaak de spa te verlaten, lichamelijk niet in staat zijn de spa te verlaten, foetusletsel bij zwangere vrouwen en bewustzijnsverlies met verdrinkingsgevaar tot gevolg.

WAARSCHUWING

Het gebruik van alcohol, drugs of medicijnen kan het risico op levensgevaarlijke hyperthermie in whirlpools en spa's aanzienlijk verhogen.

OM HET RISICO OP VERWONDINGEN TE VERMINDEREN

- Het water in de spa mag nooit warmer dan 40°C zijn. Een watertemperatuur tussen 36°C en 40°C is veilig voor een gezonde volwassene. Bij langdurig gebruik (langer dan tien minuten) en voor jonge kinderen worden lagere watertemperaturen aanbevolen. Langdurig gebruik van de spa kan hyperthermie veroorzaken.
- Zwangere of mogelijk zwangere vrouwen moeten de watertemperatuur in de spa beperken tot 36°C. Als u dit niet doet, zal uw baby misschien blijvend letsel oplopen.
- Gebruik de spa niet onmiddellijk na een zware lichamelijke inspanning.

HET RISICO OP HUIDVERBRANDING VERMIJDEN

- Om het risico op verwondingen te verminderen moet een gebruiker voor het in de spa stappen, de watertemperatuur met een nauwkeurige thermometer meten.
- Vóór u in de spa gaat, dient u de temperatuur van het water met de hand te controleren om er zeker van te zijn dat de temperatuur aangenaam is.

VEILIGHEIDSTEKEN

Elke CALDERA-spa wordt verzonden met een VEILIGHEIDSTEKEN in het eigenarenpakket. Het teken, dat vereist is als voorwaarde voor productvermelding, moet permanent worden geïnstalleerd op een plaats waar het zichtbaar is voor de gebruikers van de spa. Voor extra VEILIGHEIDSTEKENEN neemt u contact op met uw CALDERA-verdelers en vraagt u naar artikelnr. 70798.

BELANGRIJKE INSTRUCTIES IN VERBAND MET DE SPA

Hierna volgt belangrijke informatie over uw spa. We raden u aan deze informatie zorgvuldig te lezen en strikt in acht te nemen.

WAT U MOET DOEN:

- Als de spa niet in gebruik is, moet u hem altijd bedekken met de afdekking en de afdekking op slot doen, ongeacht of de spa leeg of vol is.
- Volg de onderhoudsinstructies die in deze handleiding vermeld worden zorgvuldig op.
- Gebruik alleen goedgekeurde accessoires en voor uw spa aanbevolen chemicaliën en reinigingsmiddelen.
- Voorzie voldoende afvoer voor overstromend water.

WAT U NIET MOET DOEN:

- Stel de **CALDERA**-spa niet zonder water of afdekking bloot aan de zon. Blootstelling aan direct zonlicht kan de kuip beschadigen.
- Rol of duw de spa niet op zijn kant. Hierdoor beschadigt u de zijpanelen.
- Trek nooit aan de bevestigingsriemen om de afdekking op te tillen of te verslepen, maar gebruik hiervoor altijd de handgrepen.
- Probeer nooit de schakelkast te openen. De kast bevat geen onderdelen die door de gebruiker kunnen worden gerepareerd. De garantie vervalt als de schakelkast door de eigenaar van de spa wordt geopend. Volg nauwgezet de stappen in het deel 'Problemen oplossen' als de spa niet naar behoren werkt. Neem contact op met uw erkende **CALDERA**-verdelers als u het probleem zelf niet kunt oplossen. Vele problemen kunnen gemakkelijk aan de telefoon worden opgelost door een erkende onderhoudstechnicus.

SPA-KUIP

Uw **CALDERA**-spa heeft een kuip van acryl. Het spa-oppervlak is optimaal bestand tegen vlekken en vuilaanslag. Met een zachte doek kunt u het meeste vuil gemakkelijk verwijderen. De meeste huishoudelijke middelen zijn schadelijk voor de kuip van uw spa (zie hieronder voor gedetailleerde informatie over reinigingsmiddelen). Spoel de spa-kuip altijd grondig na met zuiver water om eventuele resten van reinigingsmiddelen te verwijderen.

BELANGRIJK:

1. De volgende producten zijn de **ENIGE** goedgekeurde reinigingsmiddelen voor de kuip van uw **CALDERA**-spa: gewoon water of **Soft Scrub**[®]. Het is **NIET** aanbevolen om de kuip van de spa te reinigen met alcohol of huishoudelijke reinigingsmiddelen die niet in deze handleiding vermeld zijn. Gebruik **NOOIT** reinigingsproducten die schuurmiddelen of oplosmiddelen bevatten, omdat deze het oppervlak van de kuip kunnen beschadigen, met name: **Simple Green**[®], **Windex**[®] of **Spa Mitt**. **GEBRUIK NOOIT AGRESSIEVE CHEMICALIËN!** Beschadiging van de kuip door het gebruik van agressieve chemicaliën wordt niet gedekt door de garantie. Spoel altijd grondig na met zuiver water om eventuele resten van reinigingsmiddelen te verwijderen.
2. IJzer en koper in het water kunnen vlekken op de kuip veroorzaken als u niet tijdig ingrijpt. Informeer bij uw **CALDERA**-verdelers naar een vlek- en aanslagwerend middel als het water een hoge concentratie opgeloste mineralen bevat. (**WATKINS WELLNESS** raadt **Stain & Scale Defense** aan.)
3. Bewaar alle reinigingsmiddelen buiten het bereik van kinderen en wees voorzichtig wanneer u ze gebruikt.

BEWAAR DEZE INSTRUCTIES

AAN DE SLAG

VOORNAAMSTE SPA-EIGENSCHAPPEN

(Uw spa ziet er mogelijk anders uit)

-  1) Via het **hoofdcontrolepaneel** kan de gebruiker de status van de spa snel bekijken en verschillende functies van de spa instellen.
-  2) Via het **hulpcontrolepaneel** kan de gebruiker de jets, luchtjets en verlichting inschakelen vanaf het hoofdcontrolepaneel.
-  3) Via het **Diverter**-systeem kunt u water door verschillende jetcombinaties laten stromen door enkel aan de hendel te draaien.
-  4) Met de **hendel** voor luchtregeling kunt u de ideale hoeveelheid lucht regelen voor de jets.
-  5) Met de hendel voor het **waterornament** kunt u de hoeveelheid water regelen die uit het waterornament stroomt.
-  6) De **Atlas™-nekjetkraan** regelt de stroom naar de nekjets.
-  7) De **AdaptaSsage™**-jet geeft een roterend massagepatroon af.
-  8) Met de **AdaptaFlo™**-jet kunt u de richting van de jetstroom aanpassen door de positie van de jetmond te wijzigen.
-  9) De richtbare **Euro**-jets, met ronde jetmonden, geven een directe, gerichtere massage.
-  10) De **Euro-Pulse™**-jets zijn voorzien van een speciaal inzetstuk waarmee u een zachte, pulserende, roterende massage verkrijgt.
-  11) De **VersaSsage™**-jet kan worden aangepast om ofwel een stationaire, directe stroom te verkrijgen, ofwel - door de jetmond naar de ene of de andere kant te richten - een waaier aan roterende massagepatronen.
-  12) De **OrbiSsage™**-jet biedt een unieke, pulserende massage
-  13) De **Euphoria™**-jet geeft een diep doordringende massage aan uw dijbenen, knieën, kuit en voeten.
-  14) De behuizingsdeksel van het **FRESHWATER**-zoutsysteem.



BIJKOMENDE SPA-EIGENSCHAPPEN

- 15) **ACQUARELLA**-waterornament
- 16) Luidspreker (optioneel)
- 17) Kussen
- 18) **ATLAS**-nekjetkussen
- 19) Ozonjet/warmtewisselaar
- 20) Aanzuigscherm
- 21) Greepsteun
- 22) Deksel van het filtercompartiment
- 23) Dop van de behuizing van het slimme beheersysteem van **FRESHWATER**

HYDROJETS

ADAPTAFL0-JETS - Met deze jet kunt u de richting van de jetstraal aanpassen door de positie van de jetmond te wijzigen.

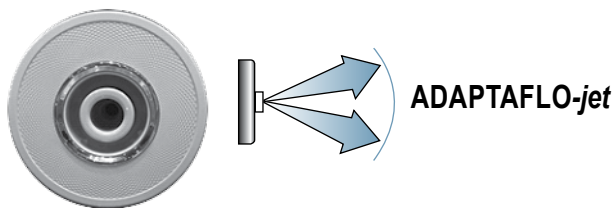

ADAPTASSAGE-JETS - Deze jets geven een roterend massagepatroon af.

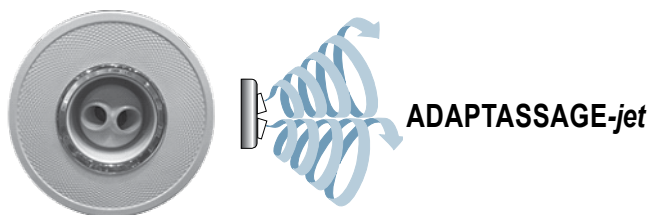

De frontplaten in de **ADAPTAFL0**-jets en de **ADAPTASSAGE**-jets zijn onderling uitwisselbaar. Om een **ADAPTASSAGE**-frontplaat te verwijderen, draait u hem linksom tot hij ophoudt met draaien. Draai het front nog iets verder tot u een klikkend geluid hoort, druk het naar binnen en trek het vervolgens recht naar buiten. Installeer de frontplaat door hem op zijn plaats te klikken. Er zijn aanvullende **ADAPTASSAGE** dubbele jetmonden verkrijgbaar bij uw **CALDERA**-verdeler.

Zowel de **ADAPTAFL0**- als de **ADAPTASSAGE**-jets bieden u de mogelijkheid om de massagekracht te regelen. Draai aan de fasciaring om de kracht te verminderen of vermeerderen. Als u de stroom naar enkele jets uitschakelt, neemt de stroom naar de andere jets toe. Schakel nooit meer dan de helft van deze jets tegelijk uit om te vermijden dat leidingen en onderdelen van de spa worden beschadigd.

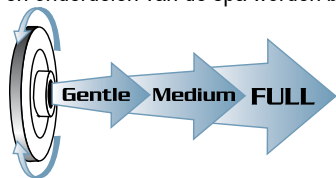

RICHTBARE EURO-JETS - De richtbare Euro-jets, met ronde jetmonden, geven een directe, gerichtere massage.

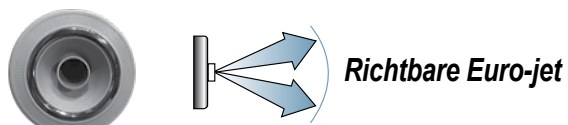

EURO-PULSE-jets - De **EURO-PULSE**-jets zijn voorzien van een speciaal inzetstuk waarmee u een zachte, pulserende, roterende massage verkrijgt.

OPMERKING: Probeer de jetstraal van de richtbare Euro-jet of de **EURO-PULSE**-jet niet te draaien aangezien deze jets niet de kracht van de massage regelen.



VERSASSAGE-JETS - Deze jets kunnen worden aangepast om ofwel een stationaire, directe stroom te verkrijgen, ofwel - door de jetmond naar de ene of de andere kant te richten - een waaier aan roterende massagepatronen.

De **VERSASSAGE**-jets biedt u de mogelijkheid om de massagekracht te regelen. Draai de fascia-ring naar rechts om de kracht te verminderen en naar links om deze te verhogen. Als u de stroom naar enkele jets uitschakelt, neemt de stroom naar de andere jets toe. Schakel nooit meer dan de helft van deze jets tegelijk uit om te vermijden dat leidingen en onderdelen van de spa worden beschadigd. Zie het deel Onderhoud van de **VERSASSAGE**-jets voor reinigingsinstructies.

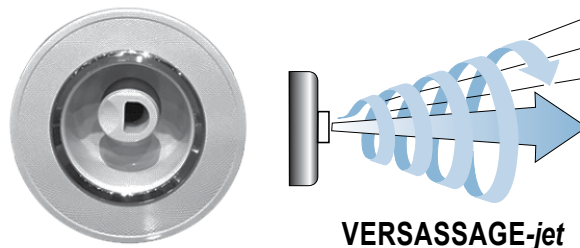

ORBISSAGE-JETS - Deze jet geeft een unieke, pulserende massage. De stroom is zodanig regelbaar dat hij volledig uit of aan gezet kan worden (door de frontplaat van de jet te draaien). Deze is ook onderling uitwisselbaar met de **VERSASSAGE**-jet. Zie het deel Onderhoud en verzorging van de spa voor de reinigings- en vervangingsinstructies van de **VERSASSAGE**-jets.

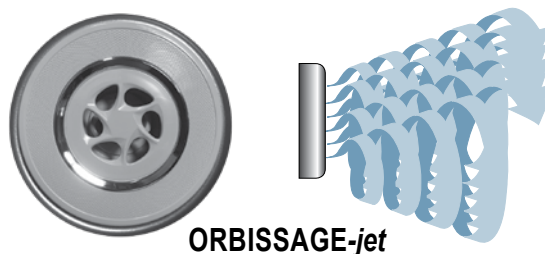

RICHTKLEPPEN

Dankzij de richtkleppen op uw spa kunt u de waterstroom uit de pompen naar de verschillende jetcombinaties leiden. U leert de werking van deze richtkleppen het beste door als volgt te experimenteren:

Zet alle luchtregelingen in de stand 'ON' (AAN).

Zet beide pompen aan.

Draai de hendel op elke richtklep en kijk op welke groep jets dit invloed heeft. (U kunt de regelkleppen in elke stand tussen de twee mogelijke uitersten zetten om de gewenste druk te verkrijgen.)

BELANGRIJK: Uw spa is niet ontworpen om alle jets van volledige kracht te voorzien als de richtkleppen zich in de middelste stand bevinden. Met de richtklep in deze stand kunt u wel de kracht voor bepaalde jets verhogen, door de voorkant van de **ADAPTAFL0**- en **ADAPTASSAGE**-jets te draaien om de koppen af te sluiten die niet worden gebruikt.

TIP: Zet beide pompen aan en zet de richtkleppen in de middelste stand. Experimenteer vervolgens met de verschillende luchtregelkleppen om het effect te zien.

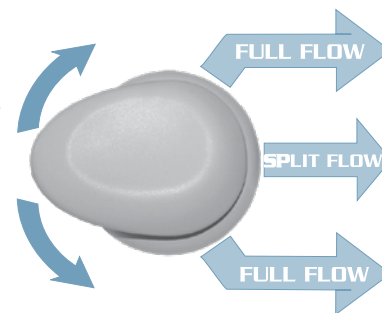

ACQUARELLA-WATERVALHENDEL

Uw spa is uitgerust met de **ACQUARELLA**-waterval. Deze wordt geactiveerd door jetspomp 2 in te schakelen (op lage of hoge snelheid). De stroom wordt geregeld door middel van de watervalhendel op de binnenwand van de spa.



LUCHTREGELKLEPPEN

Elk jetsysteem heeft zijn eigen luchtregeling. Hiermee kunt u de kracht van de jets wijzigen door de hoeveelheid lucht te regelen die gemengd wordt met het water uit de jets.



ATLAS -NEKJETKRAAN

De **CALDERA**-spa's zijn uitgerust met 4 richtbare nekjets die zich in de EcstaSeat™ bevinden. De stroom van de nekjets wordt geregeld door de **ATLAS**-nekjetkraan aan de binnenwand van de spa te draaien.

CALDERA-LOGOLAMPJE

Het **CALDERA**-logo op de voorkant van de spa brandt in het oranje en grijs. Deze kleuren geven aan dat de spa stroom heeft en gereed is. Zo hoeft u de afdekking niet te verwijderen om op het controlepaneel te kijken.



Oranje controlelampje: Het ORANJE controlelampje brandt wanneer de watertemperatuur van de spa binnen 1°C van de ingestelde temperatuur ligt. Het schakelt uit zodra de temperatuur niet meer binnen dit bereik ligt. Als u de watertemperatuur hoger of lager instelt, gaat het READY-lampje uit tot de watertemperatuur binnen het aanvaardbare bereik voor de nieuwe temperatuur komt. Een knipperend ORANJE controlelampje betekent dat er mogelijk een probleem is met de temperatuursensor. Een knipperend ORANJE controlelampje dat één seconde aan gaat en 3 seconden uit betekent dat er een probleem is met het zoutsysteem (zie hoofdstuk Problemen oplossen voor meer informatie).

Grijs controlelampje: Het GRIJZE controlelampje is 'aan' wanneer de spa op de juiste wijze stroom ontvangt. Het biedt ook een diagnosefunctie— een knipperend GRIJZE controlelampje geeft aan dat de oververhittingssensor van de verwarming defect is, dat wil zeggen dat het spa-water zich boven de aanvaardbare temperatuurwaarde ligt of dat er een storing is opgetreden in de spa (zoals weinig circulatie omwille van verstopte filters). Als het GRIJZE controlelampje niet brandt, betekent dit dat er een probleem is met de schakelkast van de spa of met de stroomtoevoer naar de spa (raadpleeg het gedeelte Problemen oplossen voor meer informatie).

SNELSTARTINSTRUCTIES

Voordat u uw spa gaat vullen, dient u ervoor te zorgen dat uw spa goed geïnstalleerd is volgens alle plaatselijke richtlijnen. Dit omvat de plaats van de spa, de fundering van de spa, maar ook de elektrische installatie van de spa. Installatie-instructies in de vorm van een boekje met Instructies ter voorbereiding van de levering zijn verkrijgbaar bij uw **CALDERA**-verdelers of online.

WAT U MOET DOEN:

- Weet welk waterbehandelingssysteem u gaat gebruiken en zorg ervoor dat u daarvoor de benodigde chemicaliën hebt. Lees alle instructies die bij het systeem meegeleverd worden.
- Zorg dat u beschikt over 5-in-1 **FRESHWATER**-teststrips.
- Zorg dat u beschikt over pH/Alkalinity Up & Down.
- Weet welke 'calciumhardheid' uw water heeft. Neem contact op met uw verdeler om u met deze informatie te helpen. Zie het gedeelte 'Waterkwaliteit en -onderhoud' voor meer informatie.
BELANGRIJK: De spa kan gevuld worden met "zacht" water zolang de parameters voor de calciumhardheid (p. 2) worden gehandhaafd.
- Koop het Clean Screen™-voorfilter om ongewenste verontreinigingen te verwijderen uit het leidingwater. Dit wordt aanbevolen en is niet vereist.

WAT U NIET MOET DOEN:

- Sluit de stroom van de spa pas aan als de spa gevuld is met water! Als de spa stroom ontvangt, worden automatisch kritieke onderdelen van de spa geactiveerd, zoals de bediening, de verwarming, de circulatiepomp en andere systemen. Als deze onderdelen stroom ontvangen terwijl de spa leeg is, worden ze beschadigd. Dit kan leiden tot een storing die niet door de garantie gedekt wordt.
- Vul de spa **NIET** met heet water of met koud water waarvan de temperatuur lager is dan 10°C! Hierdoor kan de maximaalthermostaat van de verwarming doorslaan, waardoor uw spa niet meer functioneert.

OPSTARTEN

Om de betrouwbaarheid en een langdurig aangenaam gebruik te garanderen, is uw **CALDERA**-spa tijdens het productieproces grondig getest. Het is mogelijk dat als gevolg van die tests een kleine hoeveelheid water in de leidingen achtergebleven is, waardoor de kuip of zijpanelen eventueel vlekken vertonen op het moment dat de spa wordt geleverd. Veeg de kuip van de spa schoon met een zachte doek voordat u de spa vult. Als u de spa wilt opstarten of opnieuw wilt vullen, dient u de volgende instructies zorgvuldig te lezen en nauwkeurig op te volgen.

OPGELET



- **Vul DE spa NIET met heet water**, hierdoor kan de maximaalthermostaat in werking treden.
- **SLUIT EEN LEGE SPA NIET AAN OP HET STROOMNET.** Als de spa stroom ontvangt, worden automatisch cruciale onderdelen van de spa geactiveerd, zoals het controlepaneel, de verwarming en andere systemen. Als deze onderdelen stroom ontvangen terwijl de spa leeg is, worden ze beschadigd. Dit kan leiden tot een storing die niet door de garantie gedekt wordt.
- **NADAT U DE SPA HEBT GEVULD**, mag u hem pas gebruiken als alle onderstaande stappen zijn uitgevoerd.
- **GEBRUIK GEEN CHLOORPRODUCTEN** wanneer u polyhexamethylebiguanide (Biguanide, PHMB, zoals **BAQUASPA**)-ontsmettingsmiddel.
- Voordat u de spa voor de eerste keer vult, verwijdert u het luik van het technisch compartiment en controleert u of de verbindingstukken aan weerszijden van de pomp(en) en het verwarmingselement goed vastzitten.

1. **SLUIT DE AFVOER AF**, verwijder het deksel van het filtercompartiment, de afschuimmand, de vlotter en het filter. Vul uw spa via het filtercompartiment met de CleanScreen™-voorfilter die bevestigd is aan uw tuinslang. Het waterpeil van uw spa moet altijd ongeveer 2,5 cm boven de hoogste jet in de spa-kuip staan. Plaats het filter en vervolgens de afschuimmand en de afschuimer terug wanneer de spa gevuld is.

2. **NADAT** de spa gevuld is met water en het luik van het technisch compartiment veilig gesloten is, mag u de stroomtoevoer pas weer inschakelen.

- Zet **EERST** de stroom aan van het hoofdpaneel naar de aansluitkast.
- Open **VERVOLGENS** het luik van de elektrische aansluitkast en reset de RCD-stroomonderbreker.
- Sluit en vergrendel **TEN SLOTTE** het luik van de aansluitkast.

3. **VOLG DE VOLGENDE STAPPEN OM DE WERKING VAN HET JETSYSTEEM TE CONTROLEREN** en de resterende lucht uit het verwarmingssysteem te zuiveren:

- Druk voor elke pomp op het pictogram  in het jetscherm om de jetpompen op hoge snelheid te zetten.
- Zodra het jetsysteem volledig bedrijfsklaar is (zichtbaar aan de krachtige, regelmatige waterstralen), is het water volledig aangezogen.
- Druk om de jets uit te schakelen op de  op het jetscherm en alle functies worden gelijktijdig uitgeschakeld.
- Als u geen constante waterstroom uit de jets voelt komen, raadpleegt u de instructies voor het bedrijfsklaar maken van de pomp in het gedeelte **PROBLEMEN OPLOSSEN**.

BELANGRIJK: Zorg ervoor dat de richtklep in de middelste stand staat.

4. **STEL DE TEMPERATUURREGELING IN** op de gewenste temperatuur tussen 38°C en 40°C, plaats vervolgens de spa-afdekking over de spa en wacht (ongeveer 24 uur) tot de watertemperatuur stabiel is. Maak de afdekking goed vast met behulp van de afdekkingssluitingen. Controleer af en toe de watertemperatuur. Wanneer het water warmer is dan 32°C, gaat u verder naar de volgende stap. De temperatuur van het water is voorgeprogrammeerd op 39°C. Deze temperatuur wordt normaal binnen 18 tot 24 uur bereikt. U kunt de watertemperatuur veranderen door op de temperatuur te drukken in het startscherm. Vervolgens drukt u op de ▲ in het scherm om de temperatuur te verhogen of op ▼ om de temperatuur te verlagen. Na enkele uren zal de watertemperatuur binnen 1,5°C van de geselecteerde temperatuur blijven.

5. **GEBRUIK EEN TESTSTRIP EN DE TOEPASSELIJKE CHEMICALIËN** om de totale alkaliteit (TA) aan te passen naar 40-120 ppm en de calciumhardheid naar 75-150 ppm. Zorg er vervolgens voor dat de pH van het water tussen 7,2 en 7,8 ligt. Hoe u dit resultaat bereikt, leest u onder "Waterkwaliteit en -onderhoud".

OPMERKING I.V.M. DE BEDIENING: *Het is belangrijk als eerste stap de totale alkaliteit in te stellen. Als deze niet in het juiste bereik ligt, kunt u de pH-waarde niet juist instellen en werkt het ontsmettingsmiddel niet effectief.*

Bij gebruik van het FRESHWATER-zoutsysteem moet de calciumhardheid tussen 25 - 75 ppm liggen. Indien de hardheid meer dan 75 ppm is, gebruik dan VANISHING ACT (zie p. 11).

BELANGRIJK: *Schakel de reinigingscyclus in (druk op  in het startscherm en vervolgens op Start) alvorens chemicaliën rechtstreeks via het filtercompartiment toe te voegen aan het spa-water. Zorg ervoor dat alle richtkleppen in de middelste stand staan.*

6. **SUPERCHLOOREER HET SPA-WATER** door 1½ theelepel chloor (natriumdichloor) per 950 liter spa-water toe te voegen. Activeer vervolgens de reinigingscyclus (Clean).

7. **TEST HET WATER VAN DE SPA OP CHLOORRESTEN.** Als de teststrips aangeven dat de chloorresten tussen 1 en 3 ppm liggen, gaat u door naar de volgende stap. Als het residu minder is dan 1 ppm, activeert u de reinigingscyclus, voegt u chloor toe en herhaalt u de test.

WAARSCHUWING: *Als de concentratie ontsmettingsmiddel in het water te hoog is, kan dit irritatie van de ogen, luchtwegen en huid van de gebruiker(s) veroorzaken. Wacht altijd tot de concentratie ontsmettingsmiddel tot het aanbevolen bereik gedaald is voordat u de spa gebruikt.*

8. **CONTROLEER** nogmaals of de totale alkaliteit (TA) tussen 40-120 ppm ligt en de calciumhardheid tussen 75-150 ppm. Controleer vervolgens of de pH van het spa-water tussen 7,2 en 7,8 ligt.

BEDIENINGSOPMERKING: *Zorg ervoor dat u de totale alkaliteit en pH juist instelt. Als deze niet in het juiste bereik liggen, wordt de doeltreffendheid van het ontsmettingsmiddel aangetast.*

De spa is klaar voor gebruik wanneer het water voldoende werd gecirculeerd, de broomconcentratie tussen 1 en 2 ppm of het chloorniveau tussen 1 en 3 ppm blijft.

BEDIENINGSOPMERKING: De volgende stappen dienen uitgevoerd te worden voor de juiste watercirculatie tijdens de Reinigingscyclus van tien minuten.

- Plaats de richtklep (gedeelde stroom) in de middelste stand
- Plaats de luchtregelhendels (Air Control) in de stand OFF (UIT) door ze naar rechts te draaien

WATERKWALITEIT EN -ONDERHOUD

BASISINFORMATIE

Het is belangrijk dat het water schoon is. Hoewel wateronderhoud uiterst belangrijk is, wordt er vaak te weinig aandacht aan geschonken. Uw verdeler kan u helpen om een perfecte waterkwaliteit te bereiken en te behouden, rekening houdend met de plaatselijke omstandigheden.

BELANGRIJK: De verklarende woordenlijst over water vindt u aan het einde van dit gedeelte.

- **Lees altijd de gebruikershandleiding** voor de volledige informatie.
- **Test uw water** eenmaal per week met een teststrip of telkens als de spa gebruikt is.
- **Voeg chemicaliën** in kleine hoeveelheden toe om overdosering van de spa te voorkomen.
- **Gebruik de spa alleen** wanneer het chloorniveau tussen de 1-3 ppm ligt of voeg handmatig chloor toe als dat nodig is.
- **Het is de verantwoordelijkheid van de eigenaar van de spa** om het gebruiksniveau in te stellen om te veel of te weinig chlorering te voorkomen.

BELANGRIJK: Denk eraan om uw water om de drie à vier maanden te vervangen (tot 1 jaar bij gebruik van het **FRESHWATER**-zoutsysteem). Vraag uw **CALDERA**-verdeler of het water in uw regio unieke eigenschappen heeft – zoals een hoog metaal- of mineraalgehalte – waarmee rekening gehouden moet worden, met name wanneer u gebruik maakt van het **FRESHWATER**-zoutsysteem.

Het onderhoudsprogramma is afhankelijk van het mineraalgehalte in het water, de gebruiksfrequentie van de spa en het aantal gebruikers.

WATERKWALITEITKAART

PARAMETER	DOEL	MIN - 'OK'-BEREIK - MAX:	
pH	7,4	7,2	7,8
ALKALITEIT	80 ppm	40 ppm	120 ppm
HARDHEID	100 ppm	75 ppm	150 ppm
HARDHEID (ZOUTSYSTEEM)	50 ppm	25 ppm	75 ppm
CHLOOR	2 ppm	1 ppm	3 ppm

Het onderhouden van de waterkwaliteit en het schoonhouden van de filters in uw spa is uw verantwoordelijkheid. Door het water in de spa in evenwicht te houden, verlengt u de levensduur van de onderdelen van de spa en zorgt u voor prettiger aanvoelend water. Uw verdeler kan u helpen om een perfecte waterkwaliteit te bereiken en te behouden, rekening houdend met de plaatselijke omstandigheden. Het onderhoudsprogramma is afhankelijk van het mineraalgehalte in het water, de gebruiksfrequentie van de spa en het aantal gebruikers. **WATKINS WELLNESS** heeft verscheidene waterverzorgingssystemen en -producten ontwikkeld om de waterverzorging eenvoudiger te maken. Deze zijn verkrijgbaar bij erkende **CALDERA**-verdelers.

FRESHWATER -zoutsysteem	Vanishing Act™ -kalkverwijderaar
FRESHWATER -zouttestrips	5-in-1 FRESHWATER -teststrips
FRESHWATER Slim beheersysteem	CLEAN SCREEN -voorfilter

VEILIGHEID BIJ HET WERKEN MET CHEMICALIËN

Lees als u chemicaliën gebruikt aandachtig de tekst op de etiketten en volg de aanwijzingen precies op. Hoewel chemicaliën u en uw spa beschermen indien u ze correct gebruikt, kunnen ze in hoge concentraties gevaarlijk zijn. Neem altijd de volgende richtlijnen in acht:

- Laat alleen verantwoordelijke personen omspringen met chemicaliën. Houd chemicaliën buiten het bereik van kinderen.
- Meet nauwkeurig de exacte opgegeven hoeveelheden af en gebruik nooit meer. Voeg geen te grote dosis aan het water in de spa toe.
- Behandel de verpakking voorzichtig. Bewaar chemicaliën op een koele, droge en goed geventileerde plaats.
- Zorg ervoor dat de verpakking altijd goed afgesloten is wanneer u de chemicaliën niet gebruikt. Sluit de afdekkappen op de juiste wijze af.
- Adem dampen van chemicaliën niet in en zorg ervoor dat u geen chemicaliën in de ogen, neus of mond krijgt. Was uw handen onmiddellijk na het gebruik van chemicaliën.
- Volg de EHBO-voorschriften op het etiket van het product indien u per ongeluk met de chemicaliën in contact komt of ze inslikt. Waarschuw een arts of het lokale antigifcentrum. Als u een arts nodig hebt, toon hem dan de verpakking van de chemicaliën zodat hij weet om welke chemische stof het gaat.
- Zorg ervoor dat er geen chemicaliën rond de spa of in de tuin terecht komen. Gebruik geen stofzuiger om gemorste chemicaliën op te zuigen.
- Rook nooit in de nabijheid van chemicaliën. Sommige dampen kunnen zeer ontvlambaar zijn.
- Bewaar chemicaliën nooit in het technisch compartiment van de spa.

HOE VOEGT U CHEMICALIËN AAN HET WATER TOE?

BELANGRIJK: Alle spa-waterchemicaliën moeten steeds rechtstreeks of voor het filtercompartiment worden toegevoegd terwijl er een jetcamp draait. De jetcamp moet bovendien gedurende minstens tien minuten draaien.

CHEMICALIËN AAN HET WATER TOEVOEGEN:

1. Vouw de afdekking open en verwijder de deksel van het filtercompartiment.
2. Druk op  in het startscherm en op **Start** onderaan in het **Clean-scherm** (Reinigen) om de reinigingscyclus te activeren.
3. Meet zorgvuldig de aanbevolen hoeveelheid chemicaliën af en giet deze langzaam in de ruimte van het filtermandje. Ga voorzichtig te werk zodat u geen chemicaliën op uw handen of in uw ogen krijgt. Let er ook op dat er geen chemicaliën op de spa-kuip of de zijpanelen terechtkomen.
4. Plaats het deksel weer op het filtercompartiment en sluit de spa-afdekking. **Verdrinkingsgevaar:** Laat een geopende spa nooit zonder toezicht achter!

⚠ **WAARSCHUWING:** Als de concentratie ontsmettingsmiddel in het water te hoog is, kan dit irritatie van de ogen, luchtwegen en huid van de gebruiker(s) veroorzaken. Wacht altijd tot de concentratie ontsmettingsmiddel tot het aanbevolen bereik gedaald is voordat u de spa gebruikt.

BELANGRIJKE OPMERKING I.V.M. 'SUPERCHLOREREN/CHLOORVRIJE SCHOKBEHANDELING': Na het superchloreren en na een chloorvrije schokbehandeling moet u de afdekking minstens 20 minuten geopend laten zodat de oxidatiegassen kunnen ontsnappen. Door de schokbehandeling (geen dagelijkse ontsmetting) kunnen hoge concentraties ingesloten oxidatiegas ontstaan, die de onderkant van de afdekking kunnen verkleuren en aantasten. Dergelijke schade wordt beschouwd als een verkeerd gebruik van chemicaliën en wordt niet gedekt door de beperkte garantie.

DE FUNDAMENTELE ASPECTEN VAN WATERONDERHOUD

- **Testen:** Test uw water eenmaal per week of telkens als de spa wordt gebruikt, met een 5-in-1 **FRESHWATER**-teststrip of met een nauwkeurige vloeibare of tablettenreagenstestset volgens de instructies. Essentiële parameters: het niveau aan ontsmettingsmiddel, de pH, de calciumhardheid (CH) en de totale alkaliteit (TA). Bewaar de testapparatuur op een donkere, koele en droge plaats om de werkzaamheid te behouden.
- **Waterfiltratie:** De filtratie die in **CALDERA**-spa's wordt gebruikt, is de beste methode om het water zuiver te houden doordat het ontsmettingsmiddel voortdurend circuleert en vuil uit het water van de spa verwijderd wordt. Inspecteer en reinig de filters regelmatig voor de beste prestaties.
- **Chemisch evenwicht/pH-regeling:** Het is belangrijk de primaire waterparameters (totale alkaliteit, calciumhardheid, pH) in te stellen in het aanbevolen bereik, zodat deze gestabiliseerd en in evenwicht zijn. Telkens als u de spa met nieuw water vult, moet u het chemisch evenwicht in balans brengen, en daarna tijdens de levensduur van dat water, moet u dat zien te behouden. Door het water in evenwicht te houden voorkomt u schade aan de spa omdat de pH dan in een veilig bereik blijft en kalkaanslag op de spa-onderdelen voorkomen wordt. Een te lage pH kan metalen onderdelen beschadigen, terwijl een te hoge pH teveel kalk kan veroorzaken, waardoor er zich aanslag kan vormen. Uw verdeler kan u een gedetailleerde uitleg over het chemisch evenwicht van het water geven onmiddellijk nadat u uw nieuwe spa voor de eerste keer gevuld hebt.
- De volgende drie watercomponenten moeten in evenwicht gehouden worden om te voorkomen dat de spa beschadigd raakt. Breng deze componenten in evenwicht in de volgorde waarin ze hier vermeld worden, omdat ze u ieder apart met een minimum aan chemicaliën helpen bij het in evenwicht brengen van het water.
 1. Calciumhardheid (CH) – De calciumhardheid is een maat voor de totale hoeveelheid opgelost calcium in het water. Een lage calciumhardheid kan het water corrosief maken en een hoge calciumhardheid kan aanslag op de onderdelen van de spa veroorzaken. Het aanbevolen niveau voor de calciumhardheid ligt tussen de **75 en 150 ppm**. Een calciumhardheid tussen **25 - 75 ppm** is aanbevolen met het **FRESHWATER** -zoutsysteem. Als het CH-niveau te hoog is, verlaag het dan met **VANISHING ACT**-kalkverwijderaar volgens de instructies. Zodra het water in evenwicht is, blijft de calciumhardheid meestal stabiel tot er nieuw water wordt toegevoegd. Wees bijzonder voorzichtig met het vullen van de spa vanuit een waterverzachter, en zorg dat de calciumhardheid in evenwicht blijft om beschadiging van de spa te voorkomen.
 2. Totale alkaliteit - De totale alkaliteit is een maat voor hoe het water in staat is veranderingen van de pH of buffercapaciteit te weerstaan. Met een lage totale alkaliteit kan de pH snel fluctueren. Het aanbevolen niveau voor de totale alkaliteit ligt tussen de **40 en 120 ppm**. Om de totale alkaliteit te verhogen, gebruikt u pH/Alkalinity Up (natriumwaterstofcarbonaat). Om de totale alkaliteit te verlagen, gebruikt u pH/Alkalinity Down (natriumbisulfaat). Zodra de totale alkaliteit in evenwicht is, blijft het over het algemeen stabiel tot het water wordt vervangen of bijgevoeld. Wij bevelen u aan de totale alkaliteit eenmaal per maand te controleren. Het verhogen of verlagen van de totale alkaliteit kan ervoor zorgen dat de pH in een breed bereik gaat fluctueren. Negeer de pH-metingen op de teststrip tijdens het in evenwicht brengen van de totale alkaliteit.
 3. pH - De pH-waarde is een maat voor de aciditeit en alkaliteit van het water. Het behouden van het juiste pH-niveau optimaliseert de werkzaamheid van het ontsmettingsmiddel, wat schade aan de spa

ALKALINE SPA-WATER (AANSLAGZONE)	8,2	VOEG pH-VERLAGER TOE OM DE pH TE DOEN DALEN
	7,8	
COMFORTZONE	7,6	IDEAAL
	7,4	
	7,2	
ZUUR SPA-WATER (CORROSIEZONE)	6,8	VOEG pH-VERHOGER TOE OM DE pH TE DOEN STIJGEN
	pH	

en fysiek ongemak voor de gebruikers van de spa helpt te voorkomen. Een lage pH lost het ontsmettingsmiddel op, veroorzaakt corrosie en irritatie bij de gebruikers van de spa. Een hoge pH neutraliseert het ontsmettingsmiddel, stimuleert aanslagvorming en vertroebeling van het water. Het aanbevolen pH-niveau ligt tussen **7,2 en 7,8**. Om de pH te verlagen, gebruikt u pH/Alkalinity Down (natriumbisulfaat). Om de pH te verhogen, gebruikt u pH/Alkalinity Up (natriumcarbonaat).

- **Waterconditioners:** Het water waarmee de spa wordt gevuld, varieert van plaats tot plaats en van gebruiker tot gebruiker. Het is daarom belangrijk uw verdeler te raadplegen voor een programma dat voor uw water geschikt is.
 - a. **VANISHING ACT** – Hoge calciumniveaus en sommige mineralen kunnen uit het water verwijderd worden door **VANISHING ACT** eenmalig te gebruiken. Een hoog calciumniveau kan aanslagvorming veroorzaken op de kuip en uitrusting van de spa (zie pagina 11 voor instructies).
 - b. **CLEAN SCREEN**-voorfilter – Het **CLEAN SCREEN**-voorfilter moet altijd gebruikt worden als u het recreatiesysteem vult of bijvult om verontreiniging in het leidingwater te verwijderen, in het bijzonder ijzer, koper en mangaan. Vele waterbronnen, waaronder putwater, kunnen hoge concentraties mineralen bevatten die vlekken kunnen veroorzaken op de kuip en kunststoffen.
 - c. Vlek- en kalkwerende middelen – Voor water dat veel kalk en mineralen bevat, is het mogelijk noodzakelijk vlek- en kalkwerende middelen te gebruiken. Naarmate water uit uw spa verdampst en u vers water bijvult, neemt de hoeveelheid opgeloste mineralen, zoals kalk, koper, ijzer en mangaan toe. (Beperk de verdamping tot een minimum door de afdekking zo veel mogelijk gesloten te houden.) Een hoog ijzer- of kopergehalte in het water kan soms groene of bruine vlekken op de spa veroorzaken.
 - d. Antischuimmiddelen - Zeepresten komen op de volgende manieren in het water terecht: via de huid van de gebruikers en hun zwemkleding, wat tot schuimvorming leidt als de jets worden gebruikt. Een lage calciumhardheid (zacht water) kan schuimvorming verergeren. Hoewel ozon zeepresten kan oxideren, kan het soms nodig zijn om antischuimmiddelen toe te voegen om de schuimvorming te onderdrukken. Bij een teveel aan zeep in het water kan het nodig zijn het water te vervangen om dit op te lossen.
 - **Oxidatiemiddelen:** Ozon en monopersulfaat (MPS) zijn oxidatiemiddelen die gebruikt worden om het afzetten van verontreinigingen te voorkomen, de efficiëntie van het ontsmettingsmiddel te verhogen, chloorverbindingen tot een minimum te beperken en de helderheid van het water te verhogen. Ze moeten gebruikt worden in combinatie met bij de EPA geregistreerde ontsmettingsmiddelen. Het Corona Discharge-hoogrendementsozonsysteem produceert een hoge concentratie ozon die 24 uur per dag in het water geïnjecteerd wordt. Chloorvrij oxidatiemiddel, monopersulfaat (MPS) is een oxiderende chemische stof in korrelvorm.
 - **Ontsmettingsmiddelen:** Door het aanbevolen restniveau van een nationaal geregistreerd ontsmettingsmiddel altijd aan te houden, wordt het voorkomen van onveilige bacteriën en virussen in het water van uw spa verlaagd. De aanbevolen concentratie vrije chloor (FAC), de hoeveelheid beschikbare chloorontsmettingsmiddel, ligt tussen **1,0 en 3,0 ppm**. In warm water met een laag niveau vrije chloor kunnen bacteriën en virussen zich snel vermeerderen, terwijl een hoog niveau vrije chloor ongemak voor de gebruiker kan veroorzaken (ogen, longen en huid). Elk ontsmettingsmiddel wordt geleverd met zijn eigen instructies over hoeveel u moet gebruiken en hoe u het aan het water in de spa moet toevoegen. Raadpleeg uw verdeler voor aanbevelingen en instructies over het goed ontsmetten van uw spa.
- WATKINS WELLNESS** raadt het volgende ontsmettingsmiddel aan:
- **FRESHWATER** -zoutsysteem
 - Geconcentreerde chloorkorrels (dichloor)
 - Vloeibare chloor (natriumhypochloriet)
- WATKINS WELLNESS** adviseert ook de volgende ontsmettingsmiddelen:
- Biguanide
- WAARSCHUWING:** Gebruik GEEN trichloor, broomchloordimethylhydantoïne (BCDMH) of een type gecompriemd broom of chloor, zuur of een ander type ontsmettingsmiddel dat niet door **WATKINS WELLNESS** wordt aanbevolen.

HET CALDERA- WATERONDERHOUDSPROGRAMMA DE SPA MET WATER VULLEN

Gebruik het **CLEAN SCREEN**-voorfilter om ongewenste verontreinigingen, zoals roest, vuil, detergents en algen uit het leidingwater te filteren. Opgeloste metalen, zoals koper, ijzer en mangaan, worden ook verwijderd. Het **CLEAN SCREEN**-voorfilter wordt geleverd met instructies. Vul de spa altijd via het filtercompartiment. Vul uw spa niet met water uit een zwembad, omdat chemicaliën voor zwembaden heel anders zijn dan de chemicaliën die voor een spa worden gebruikt. Ze kunnen uw spa beschadigen.

HOE VOEGT U CHEMICALIËN AAN HET WATER TOE?

BELANGRIJK: Alle spa-waterchemicaliën, met inbegrip van dichloorkorrels, MPS, pH-verhogers of -remmers in korrelvorm, totale alkaliteitsverhogers in korrelvorm, vloeibaar vlek- en kalkwerend middel en vloeibaar antischuimmiddel, moeten altijd rechtstreeks in het filtercompartiment worden toegevoegd terwijl de jetpomp snel draait; de pomp moet minstens tien minuten draaien waarbij de afdekking zich niet op de spa mag bevinden. Gebruik de functie Clean (Reinigen) om ervoor te zorgen dat de chemicaliën goed gemengd worden bij het toevoegen.

EEN ONTSMETTINGSPROCEDURE OPBOUWEN

Meet tijdens de eerste maand na aankoop dagelijks de resterende hoeveelheid ontsmettingsmiddel zodat u een goed beeld krijgt van de relatie tussen enerzijds het benodigde ontsmettingsmiddel en anderzijds het gebruik van de spa. Het benodigde ontsmettingsmiddel is de hoeveelheid vrije chloor die u nodig hebt voor het aantal gebruikers en hun totale gebruiksduur. Als bijvoorbeeld twee gebruikers de spa elke dag gedurende 20 minuten gebruiken, creëert dat een vraag naar ontsmettingsmiddel die u kunt gebruiken om te bepalen hoeveel ontsmettingsmiddel u moet toevoegen om de juiste resthoeveelheid te behouden. Als op een bepaald moment de gebruiksintensiteit en/of het gebruikspatroon drastisch verandert (bijvoorbeeld omdat ook vrienden en kennissen de spa gebruiken), dan moet u meer en vaker ontsmettingsmiddel toevoegen.

HANDMATIG CHLOOR (NATRIUMDICHLOOR)

WATKINS WELLNESS raadt het gebruik van geconcentreerde chloorkorrels (natriumdichloor) aan om het water te ontsmetten. Natriumdichloor geniet de voorkeur omdat dit product volledig oplosbaar is, snel oplost en bijna pH-neutraal is. De aanbevolen concentratie vrije chloor (FAC), de hoeveelheid beschikbare chloorontsmettingsmiddel, is 1,0 tot 3,0 ppm.

Als de hoeveelheid beschikbare chloor te laag is: Verhoog de concentratie vrije chloor door natriumdichloorkorrels toe te voegen.

Als de concentratie vrije chloor te hoog is: Wacht enige tijd tot de concentratie vanzelf minder wordt.

Als de spa naar chloor ruikt: vrije chloor voor het superchloreren van de spa of voor een schokbehandeling van de spa heeft geen geur, terwijl combinaties van gebruikt chloor (chloramines) wel een sterke chloorgeur geeft, die verwijderd kan worden door het water een schokbehandeling te geven.

BELANGRIJK: Er bestaan verschillende soorten gestabiliseerd chloor voor gebruik in spa's en zwembaden. Het is uitermate belangrijk dat het chloor dat u kiest specifiek voor gebruik in spa's bedoeld is. Als u een verkeerd product gebruikt (bv. trichloor, dat een zeer lage pH (2,6) heeft, te snel oplost in warm water waardoor uiterst hoge chloorconcentraties ontstaan, zal uw spa **ONVERMIJDELIJK** worden beschadigd. Het gebruik van gecompriëerd broom of chloor, of ontsmettingsmiddel dat niet wordt aangeraden, leidt **ONVERMIJDELIJK** tot schade aan uw spa. Dergelijke schade is uitdrukkelijk uitgesloten van de beperkte garantie.

UITVOEREN VAN EEN SUPERCHLOREERBEHANDELING OF EEN SCHOKBEHANDELING ZONDER CHLOOR

Mogelijk moet u de spa wekelijks of maandelijks superchloreren (1,5 theelepels dichloor/950 liter) of de spa een schokbehandeling geven (4 soeplepels mps/950 liter) voor het door u gekozen ontsmettingsprogramma. Als het chloor gedurende 24 tot 48 uur stijgt tot 3 ppm, wordt een teveel aan afvalstoffen en chloramines uit het water verwijderd. Natriumdichloor is 6 keer sterker dan MPS en wellicht meer aangewezen voor de wekelijkse schokbehandeling als de spa door veel personen gebruikt wordt. Zet alle jets aan en laat de afdekking minimaal 20 minuten open om oxidatiegas te laten ontsnappen en om schade en verkleuring van de afdekking en kussens na het toedienen van een superchlorering of schok aan uw spa te voorkomen. Dergelijke schade wordt beschouwd als een verkeerd gebruik van chemicaliën en wordt niet gedekt door de beperkte garantie.

BELANGRIJK: Wacht altijd tot de concentratie vrije chloor gedaald is tot minder dan 3 ppm voordat u uw spa gebruikt.

⚠ GEVAAR: Laat een geopende spa nooit zonder toezicht achter, zeker niet als er kinderen in de buurt zijn!

FRESHWATER IQ

Het **FRESHWATER IQ**-systeem bestaat uit het **FRESHWATER Slim** beheersysteem en het **FRESHWATER**-zoutsysteem.

FRESHWATER SLIM BEHEERSYSTEEM

Het **FRESHWATER Slim** beheersysteem maakt gebruik van baanbrekende technologie om het spa-water elk uur te testen. Het vertelt u precies wat u moet doen om schoon, helder en evenwichtig water te behouden.

FRESHWATER-ZOUTSYSTEEM

Het **FRESHWATER**-zoutsysteem zet water en natriumchloride (zout) om in chloorontsmettingsmiddel. Het **FRESHWATER**-zoutsysteem is compatibel met op chloor gebaseerde systemen en chemicaliën. Hoewel het systeem weinig aandacht nodig heeft, is het geen automatisch systeem. Het is van belang dat de gebruiker regelmatig het water test en in evenwicht brengt. Om de levensduur van de spa te verlengen wordt een calciumhardheid van **25 tot 75 ppm** aanbevolen. Raadpleeg de handleiding van het **FRESHWATER**-zoutsysteem voor meer instructies.

BIJKOMENDE FRESHWATER- WATERVERZORGINGSPRODUCTEN

- **FRESHWATER CLEAN SCREEN**-voorfilter
- **GECONCENTREERDE FreshWater-CHLOORKORRELS**
- **FRESHWATER Monopersulfaat (MPS)**, chloorvrije oxidant (niet compatibel met het **FRESHWATER Smart Monitoring**-systeem (SLIM BEHEERSYSTEEM))
- Ozonsysteem met hoog rendement (niet compatibel met het **FRESHWATER Slim** beheersysteem)

Het is belangrijk dat u de voor elk product aanbevolen gebruiks- en onderhoudsprogramma's in acht neemt. Als de spa langdurig wordt gebruikt, bijvoorbeeld een hele namiddag of avond, is extra ontsmettingsmiddel vereist.

BELANGRIJK: Gebruik enkel natriumdichloor in korrelvorm of vloeibaar chloorontsmettingsmiddel. Klaarmiddelen maken het water van de spa juist troebel.

INSTRUCTIES VOOR VANISHING ACT



CANTABRIA



GENEVA

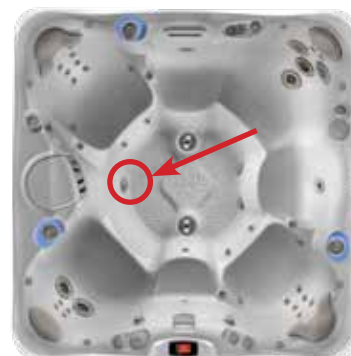

NIAGARA



TAHITIAN



FLORENCE



RAVELLO

Gebruiksaanwijzing:

1. Gebruik een teststrip na het vullen van uw spa om de hardheid van het water te meten. Indien de hardheid boven de **100 ppm** ligt, gebruik dan de **VANISHING ACT**-kalkverwijderaar om het water te verzachten. **Aanbevolen hardheidsniveau: tussen 75 en 150 ppm (het moet tussen 25 en 75 ppm liggen bij gebruik van het FRESHWATER-zoutsysteem).**
2. Spoel de **VANISHING ACT**-kalkverwijderaar af onder stromend water tot het water helder is. Bij onderdompeling in de spa kan er een lichte verkleuring van het water optreden. Dit is gemakkelijk op te lossen met chloor.
3. Zoek hierboven uw spa om te bepalen over welke jet-aanzuigfitting de **VANISHING ACT**-kalkverwijderaar geplaatst wordt. Gebruik de cirkel om de locatie te bepalen.
 - a. Druk  in het startscherm om het scherm **Reinigingscyclus** weer te geven. Druk op **Start** onder **VANISHING ACT** om de jetpomp op lage snelheid te starten.
 - b. Plaats de **VANISHING ACT**-kalkverwijderaar stevig tegen de betrokken jet-aanzuigfitting.
 - c. Test het spa-water op hardheid nadat de jets zijn uitgeschakeld. Dit duurt ongeveer 6 uur.

BELANGRIJK:

- **Zorg er altijd voor dat het water goed is uitgebalanceerd en gereinigd is met behulp van een EPA-goedgekeurd reinigingsmiddel voordat u van uw spa gebruik gaat maken.**
- **Voor maximale effectiviteit moet u ervoor zorgen dat de kalkverwijderaar op zijn plaats blijft over de jet-aanzuigfitting terwijl de kalkverwijderaar in werking is.**
- **De kalkverwijderaar is mogelijk niet nodig als de waterhardheid al op of onder het aanbevolen niveau is.**
- **Er kunnen meerdere kalkverwijderaars nodig zijn als de waterhardheid hoger is dan 200 ppm.**

OZONONDERHOUD (INDIEN VOORHANDEN)

OPMERKING: Niet compatibel met het **FRESHWATER** Slim beheersysteem.

Als er minder of helemaal geen ozonbelletjes meer uit de warmtewisselaar komen (verstopte ozoninjector), moet de injector worden schoongemaakt:

⚠ GEVAAR: Salpeterzuur stapelt zich op in de luchtleidingen van de ozonisator en injector, en veroorzaakt ernstige chemische brandwonden in geval van rechtstreeks contact met de huid. Draag steeds veiligheidshandschoenen, een veiligheidsbril en veiligheidskledij bij werken aan de leidingen van de ozonisator of injector. Om het inademen of inslikken van salpeterzuur te voorkomen mag u NIET met de mond blazen op of zuigen aan een van de verbindingstukken, hulpstukken of slangen aan de luchtleidingen van de ozonisator of injector.

1. Giet een 0,5 liter witte azijn in een beker of emmer.
2. Maak de lange slang los die aan de onderkant van ozonisator bevestigd is. U vindt deze in het technisch compartiment.
3. Plaats het uiteinde van de slang in de azijn. Zorg ervoor dat het uiteinde van de slang tot op de bodem van de beker of emmer komt.
4. Laat de spa ingeschakeld tot de 0,5 liter azijn volledig verdwenen is. Er is nu voldoende azijn door de injector gestroomd om de verstopping te verwijderen.
5. Maak de slang weer vast aan de bodem van de ozonisator.

Schade door de chemische watertoestand valt niet onder de garantie. Als eigenaar hebt u rechtstreekse controle over de chemicaliënconcentraties en de kwaliteit van het water in de spa. Met de juiste elementaire zorg kunt u jarenlang genieten van uw spa. Als u twijfelt aan een bepaalde chemische stof of het gebruik ervan in de spa, neem dan contact op met uw erkende verdeler of met **WATKINS WELLNESS**.

WAT U MOET DOEN:

- Voeg alle chemicaliën langzaam toe in het filtercompartiment terwijl de jetpomp gedurende tien minuten werkt.
- Wees extra voorzichtig als u zuiveringszout gebruikt om kunststof oppervlakken aan de binnen- of buitenkant te reinigen.
- Gebruik chloorkorrels (dichloor) of vloeibare chloor (natriumhypochloriet).

BELANGRIJK: WATKINS WELLNESS RAADT het gebruik van een chemische verdeler van het vlottertype AF. Schade aan de kuip of onderdelen van de spa veroorzaakt door een drijvende verdeler voor chemicaliën is uitdrukkelijk uitgesloten van de beperkte garantie. Drijvende verdelers kunnen op een bepaalde plaats komen vast te zitten en een overmatige ontsmetting veroorzaken of grote stukken ontsmettingsmiddel afgeven die snel inbranden in de kuip en afdekking.

WAT U NIET MOET DOEN:

- Gebruik GEEN gecompriëerde ontsmettingsmiddelen.
- Gebruik geen ontsmettingsstelsel met vlotter als laagwaardige of alternatieve oplossing voor het onderhoud van de spa.
- Gebruik GEEN ontsmettingsmiddel dat niet specifiek voor spa's bedoeld is.
- Gebruik geen zwembadzuur (zoutzuur) om de pH te verlagen.
- Verspreid of sprenkel geen chemicaliën op het wateroppervlak. Hierdoor kan het oppervlak van de spa door chemische aantasting afbladderen (verkeerd gebruik van chemicaliën).

ONDERHOUD VOORDAT U OP VAKANTIE GAAT

Ga als volgt te werk om de waterkwaliteit tijdens uw afwezigheid op peil te houden:

KORTSTONDIGE AFWEZIGHEID (3 TOT 5 DAGEN):

1. Regel de pH-waarde volgens de instructies die onder 'Waterkwaliteit en -onderhoud' terug te vinden zijn.
2. Voer een schokbehandeling uit zoals beschreven onder 'Waterkwaliteit en -onderhoud' om het water te ontsmetten.
3. Vergrendel de afdekking met de sluitingen.
4. Voer na uw terugkeer een schokbehandeling uit om het water te desinfecteren en regel de pH-waarde bij.
5. Als het **FRESHWATER-zoutsysteem** is geïnstalleerd, raadpleegt u het gedeelte Tips voor vakantie of beperkt gebruik in de gebruikershandleiding van het **zoutsysteem**.

LANGDURIGE AFWEZIGHEID (5-14 DAGEN):

Voor u vertrekt:

1. Stel de temperatuur in op het laagste niveau minstens één dag voordat u vertrekt. Deze instelling komt overeen met een gemiddelde watertemperatuur van 27°C.

BELANGRIJK: Oxidatiemiddelen voor spa-water zoals natriumdichloor (chlorine) behouden hun werkingsniveau veel langer in warm water van 27°C dan in heet water van 38°C tot 40°C.

2. Stel de pH in op de voorgeschreven waarde. Voer een schokbehandeling uit om het water te ontsmetten.

Bij uw terugkeer:

3. Voer een schokbehandeling uit om het water te ontsmetten. Stel de temperatuur weer in op de oorspronkelijke instelling. U kunt het water zonder gevaar gebruiken zodra de concentratie vrije chloor lager is dan 3,0 ppm.

BELANGRIJK: Als u de spa gedurende een langere periode (langer dan 14 dagen) niet zult gebruiken en naast de onderhoudsservice (of een buur) niemand anders voor het wateronderhoud kan instaan, is het raadzaam om de spa te laten leeglopen of winterklaar te maken.

AANVULLEND WATERONDERHOUD

Een juiste ontsmetting en mineraalbalans (pH-regeling) zijn essentieel voor een volledig programma voor wateronderhoud. De volgende drie populaire wateradditieven zijn optioneel:

Mineraalafzettingsremmers

Naarmate water uit uw spa verdampst en u vers water bijvult, neemt de hoeveelheid opgeloste mineralen toe. (Beperk de verdamping tot een minimum door de afdekking zo veel mogelijk gesloten te houden.) Het water kan uiteindelijk zo 'hard' worden (te hoge calciumhardheid) dat het oppervlak van het verwarmingselement verkalkt, waardoor het element wordt beschadigd. U kunt dit risico tot een minimum beperken door de pH-waarde op het juiste peil te houden.

Als gevolg van normale zeepophoping moet het water vaak genoeg worden ververs, zodat mineraalafzetting normaal geen probleem vormt.

Een hoog ijzer- of kopergehalte in het water kan soms groene of bruine vlekken op de spa veroorzaken. Vlek- en kalkwerende middelen kunnen de hoeveelheid metalen verminderen.

BELANGRIJK: Putwater kan hoge concentraties mineralen bevatten.

Het gebruik van een extra fijne filter die het water slechts langzaam doorlaat (een voorfilter in de aanvoerleiding, zoals het **CLEAN**

SCREEN-voorfilter) helpt om veel van de grotere deeltjes al tijdens het vullen van de spa te verwijderen. Ingebouwde voorfilters zijn verkrijgbaar bij uw lokale **CALDERA**-verdelers.

Antischuimmiddelen

Het water in de spa moet af en toe ververs worden wegens zeepophoping in het water. De jets laten zeep in het water opschuimen. Zeepresten komen op de twee volgende manieren in het water terecht: via de huid van de gebruikers (deze bevat vaak nog zeepresten na een douchebeurt) en via zwemkledij (die ook na een wasbeurt nog zeepresten bevat).

Antischuimmiddelen kunnen de vorming van schuim onderdrukken, maar kunnen geen zeep uit het water verwijderen. Zeep is zeer moeilijk uit het water te verwijderen omdat het niet geoxideerd wordt door chemicaliën die aan het water van de spa toegevoegd worden. Alleen ozon kan zeep oxideren. Na verloop van tijd ontstaan geconcentreerde zeepresten in het water, waardoor uw huid vuil aanvoelt. Als dit zich voordoet, moet u de spa laten leeglopen en opnieuw met schoon water vullen. Afhankelijk van de hoeveelheid zeep die in de spa terecht komt moet u de spa ongeveer om de vier maanden laten leeglopen en opnieuw vullen.

BEGRIPPENLIJST

Hierna volgen enkele chemische termen die voorkomen in het deel 'Waterkwaliteit en -onderhoud'. Als u de betekenis van deze termen kent, begrijpt u beter hoe het wateronderhoud in zijn werk gaat.

Bromamines: Verbindingen die gevormd worden wanneer broom zich verbindt met stikstof van lichaamsoliën, urine, zweet, enz. In tegenstelling tot chloramines hebben bromamines geen doordringende geur en zijn het doeltreffende ontsmettingsmiddelen.

Broom: Een halogeenontsmettingsmiddel (uit dezelfde chemische familie als chloor). Broom wordt vaak gebruikt in staaf-, tablet- of korrelvorm, maar de staaf- en tabletvorm worden beter NIET gebruikt.

Calciumhardheid: De hoeveelheid opgelost calcium in het water. Dit moet tussen 75 - 150 ppm liggen (**ZOUTSYSTEEM:** tussen 25 - 75 ppm). Een te hoog calciumgehalte kan leiden tot troebel water en aanslag. Ook een te laag calciumgehalte kan schadelijk zijn voor de onderdelen van de spa.

Chloramines: Verbindingen die gevormd worden wanneer chloor zich verbindt met stikstof van lichaamsoliën, urine, zweet, enz. Chloramines kunnen niet alleen oogirritatie veroorzaken, maar hebben ook een sterke geur. In tegenstelling tot bromamines zijn chloramines minder krachtige, tragere ontsmettingsmiddelen.

Chloor: Een efficiënt chemisch ontsmettingsmiddel voor spa's. **WATKINS WELLNESS** raadt het gebruik van natriumdichloorkorrels aan. Dit type verdient de voorkeur omdat het volledig oplosbaar en bijna pH-neutraal is.

Chloorrest (of broomrest): De hoeveelheid chloor of broom die achterblijft wanneer de chloor- of broombehoefte is voldaan. De chloor- of broomrest is met andere woorden de hoeveelheid ontsmettingsmiddel die chemisch beschikbaar is om bacteriën, virussen en algen te doden.

Corrosie: Het geleidelijk wegslijten van metalen onderdelen van de spa, gewoonlijk veroorzaakt door chemische inwerking. Corrosie wordt over het algemeen veroorzaakt door een lage pH of wanneer de totale alkaliteit, calciumhardheid, pH-waarde of concentratie ontsmettingsmiddel buiten het aanbevolen bereik ligt.

Halogeen: Een van de volgende vijf elementen: fluor, chloor, broom, jodium en astat.

MPS: Monopersulfaat (MPS) is een chloorvrije oxidant (niet compatibel met het **FRESHWATER Slim** beheersysteem).

Salpeterzuur: Salpeterzuur is een zeer corrosieve chemische stof die ontstaat als nevenproduct van het ozonproducerend proces. Salpeterzuur wordt in zeer kleine hoeveelheden geproduceerd en lost met ozon gemakkelijk op in de waterstroom.

Oxidatiemiddel: Een oxidatiemiddel wordt gebruikt om de ophoping van verontreinigende stoffen te voorkomen, de efficiëntie van het ontsmettingsmiddel te maximaliseren, chloorverbindingen tot een minimum te beperken en het water helderder te maken. Zie MPS en Ozon.

Ozon: Ozon is een krachtig oxidatiemiddel dat in de natuur voorkomt en kunstmatig door de mens geproduceerd wordt. Ozon vormt geen nevenproducten, oxideert chloramines en verandert de pH-waarde van het water niet (niet compatibel met het **FRESHWATER Slim** beheersysteem).

pH: Maat voor het zuur (aciditeit) of alkalisch (alkaliteit) karakter van water. De aanbevolen pH-waarde voor het water van uw spa is 7,2 tot 7,8. Onder 7,0 (wat als nul beschouwd wordt) is het water van de spa te zuur en dat kan het verwarmingssysteem beschadigen. Als de pH-waarde groter is dan 7,8 is het water te alkalisch, wat kan leiden tot troebelheid en de vorming van aanslag op de kuip en het verwarmingselement.

ppm: De afkorting van 'parts per million' (deeltjes per miljoen). Dit is de standaard meeteenheid voor concentraties van chemicaliën in water. Komt overeen met mg/l (milligram per liter).

Reagens: Een chemische stof in vloeibare, poeder- of tabletvorm die wordt gebruikt voor chemische testen.

Ontsmettingsmiddel: Ontsmettingsmiddelen worden toegevoegd en op de aanbevolen concentraties gehouden om de gebruikers van de spa te beschermen tegen pathogene organismen die ziekten en infecties kunnen veroorzaken.

Aanslag: Ruwe calciumhoudende afzettingen op het oppervlak, de verwarmingselementen en de leidingen van de spa. Dit kan filters verstopen. De aanslag wordt over het algemeen veroorzaakt door minerale bestanddelen in combinatie met een hoge pH. Voorts wordt aanslag gemakkelijker gevormd bij hogere watertemperaturen.

Superchloreren: Ook 'schokbehandeling' genoemd. Superchloreren is een proces waarbij aanzienlijke hoeveelheden sneloplossend ontsmettingsmiddel toegevoegd worden (bij voorkeur 'dichloor') om niet-filtreerbaar organisch afval te oxideren en chloor- en broomamines te verwijderen.

Totale alkaliteit: De hoeveelheid bicarbonaten, carbonaten en hydroxiden in het water. Een juiste totale alkaliteit is belangrijk voor de pH-regeling. Als de totale alkaliteit te hoog ligt, is de pH-waarde moeilijk in te stellen. Als de totale alkaliteit te laag is, kan de pH-waarde moeilijk op het juiste peil gehouden worden. De aanbevolen totale alkaliteit van het water ligt tussen 40 en 120 ppm.

BEDIENINGSINSTRUCTIES

HOOFDCONTROLEPANEEL

Het hoofdcontrolepaneel bestaat uit een LCD-kleurenaanraakscherm. Hierop ziet u in een oogopslag de toestand van de spa en kunt u de temperatuur instellen, de jets activeren, de verlichting inschakelen en de temperatuurinstelling en/of de functies van de spa vergrendelen. Er kunnen ook nog andere optionele functies beschikbaar zijn naargelang het spa-model en de bijkomende accessoires die op de spa geïnstalleerd zijn.



Voor het activeren van een functie of eigenschap drukt u er lichtjes maar doortastend op. De functie of eigenschap zal geactiveerd worden op het ogenblik dat u uw vinger van het aanraakscherm verwijdt.



BELANGRIJK: Zit, sta of leun nooit op het LCD-aanraakscherm wanneer u in of uit de spa stapt. Dit kan het scherm beschadigen.

STARTSCHEM

Het startscherm is het standaardscherm. De temperatuur die in het startscherm wordt weergegeven, is de werkelijke temperatuur van het water in de spa.



Functies in het startscherm:		
	Stroom	Druk op dit pictogram om de jets op hoge snelheid en alle lampen op blauw in te schakelen indien beiden momenteel zijn uitgeschakeld of om alle jets, lampen en muziek uit te schakelen indien deze eigenschappen momenteel zijn ingeschakeld.
	Geheugenscherm	Druk op dit pictogram om toegang te krijgen tot het geheugenscherm.
	Reinigingscyclus	Druk op dit pictogram om toegang te krijgen tot het scherm voor de reinigingscyclus. Het pictogram zal knipperen als de reinigingscyclus bezig is.
	Instellingscherm	Druk op dit pictogram om toegang te krijgen tot het instellingscherm.

Eigenschappen van het startscherm		
	Jets	Druk op dit pictogram om toegang te krijgen tot het scherm voor de bediening van de jets.
	FRESHWATER IQ Slim beheersysteem	Indien dit geïnstalleerd is, druk dan op dit pictogram om toegang te krijgen tot het waterverzorgingsscherm.
	Muziek	Indien dit geïnstalleerd is, druk dan op dit pictogram om toegang te krijgen tot het eerste muziekscherm.
	Verlichting	Druk op dit pictogram om toegang te krijgen tot het eerste verlichtingsscherm.
	Klok	Druk op dit pictogram om toegang te krijgen tot het scherm voor de instelling van de klok.

Controlelampjes voor de status		
	Timer	Dit controlelampje brandt wanneer een timer is ingesteld en geactiveerd.
	Spa/Temp Lock (spa/temperatuurvergrendeling)	Dit controlelampje brandt als de spa-vergrendeling (Spa Lock) of temperatuurvergrendeling (Temperature Lock) AAN staat.
	Scherm omkeren	Druk op het controlelampje om het scherm om te keren.
	FRESHWATER- zoutsysteem	Dit controlelampje verschijnt wanneer het FRESHWATER -patroon ouder is dan 4 maanden en moet vervangen worden.

Pictogrammen van het werkscherm		
	Het pictogram Home	Druk hierop om terug te keren naar het startscherm.
	Het pictogram terugkeren	Druk hierop om terug te keren naar het vorige scherm.
	Het pictogram verder	Druk hierop om verder te gaan naar het volgende scherm.

ONDERHOUD VAN UW SCHERM:

Gebruik een zuivere microvezeldoek en water om het LCD-scherm te reinigen. Schurende doeken, handdoeken, papieren doekjes en dergelijke kunnen schade veroorzaken aan het scherm. Gebruik de afstandsbediening niet in de buurt van spuitbussen, oplosmiddelen of schurende middelen.

FUNCTIES IN HET STARTSCHERM

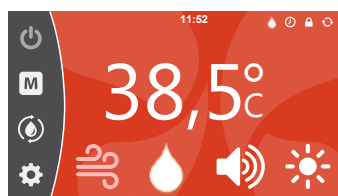

Druk op in het startscherm om de jets op hoge snelheid en alle lampen op blauw in te schakelen indien beiden momenteel zijn uitgeschakeld of om alle jets, lampen en muziek uit te schakelen indien deze eigenschappen momenteel zijn ingeschakeld.

GEHEUGENSCHERM

Druk op in het startscherm om het Geheugenscherm weer te geven.

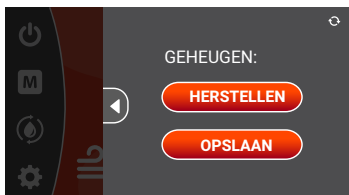

Met het Geheugenscherm kunt u een of twee van uw favoriete combinaties van jets en verlichtingen selecteren en opslaan voor gebruik op eender welk moment.



Druk hierop om de laatste opgeslagen instelling van de bedieningsfuncties te activeren.



Druk hierop om de huidige instelling van de bedieningsfuncties (enkel jets en verlichting) op te slaan.

SCHERM VOOR DE REINIGINGSCYCLUS

Druk op in het startscherm om het scherm voor de Reinigingscyclus weer te geven.

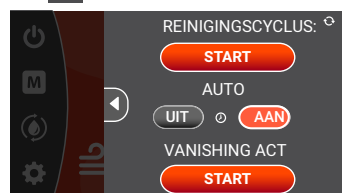

Druk hierop om de manuele reinigingscyclus te starten. Het scherm toont even CLEAN CYCLE: ACTIVE. Schakelt jetpomp 1 gedurende tien minuten aan op hoge snelheid.



Druk op Auto ON om het scherm Dagelijkse reinigingscyclus weer te geven.

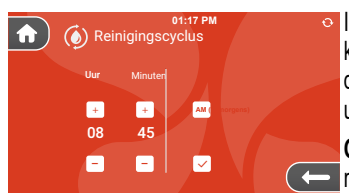

In het scherm Dagelijkse reinigingscyclus kunt u het tijdstip instellen waarop u wilt dat de reinigingscyclus elke dag wordt uitgevoerd.

OPMERKING: De tijd van de reinigingscyclus MAG NIET overlappen met de Energiebesparingsstand.

- Gebruik de toetsen + of - onder Uur en Minuten om het exacte tijdstip in te stellen waarop u de reinigingscyclus wilt laten starten.
- Stel in op AM of PM (de AM/PM-toets wordt ALLEEN weergegeven wanneer de klok is ingesteld op de 12-uursmodus).
- Druk op de toets om de Dagelijkse reinigingscyclus te activeren op het ingestelde tijdstip. Druk op om de Dagelijkse reinigingscyclus uit te schakelen.

Wanneer deze functie is geactiveerd, zal een reinigingscyclus Jet 2 gedurende 1 minuut laten draaien en Jet 1 gedurende 9 minuten. De statusindicator verschijnt bovenaan in het scherm in de modus Dagelijkse reinigingscyclus en het pictogram van de reinigingscyclus knippert in het startscherm als de cyclus is ingeschakeld.

VANISHING ACT-CYCLUS

Druk op in het startscherm om het scherm voor de VANISHING ACT weer te geven.

Druk hierop om de **VANISHING ACT**-cyclus te starten en de jetpomp op lage snelheid te activeren gedurende 6 uur, ENKEL te gebruiken met **VANISHING ACT** (zie pagina 11).

INSTELLINGENSCHERM

Druk op in het startscherm om het Instellingscherm weer te geven.



Via het eerste instellingscherm kunt u de temperatuurvergrenzeling, spa-vergrenzeling en verlichtingstimer in- of uitschakelen.

TEMPERATUURVERGREDELING

Druk op in het startscherm om Temperatuurvergrenzeling weer te geven.



De eigenschap Temperatuurvergrenzeling zorgt ervoor dat de door u gewenste temperatuurinstelling niet kan gewijzigd worden. Alle andere functies op het controlepaneel blijven normaal werken als de temperatuurvergrenzeling 'ON' (aan) is.

Druk op ON (aan) of OFF (uit) en houd deze knop gedurende **ongeveer 4 seconden** ingedrukt om aan of uit te schakelen.

SPA LOCK (SPA-VERGREDELING)

Druk op op het startscherm om Spa-vergrenzeling weer te geven.



Als de Spa-vergrenzelingfunctie is ingeschakeld, worden alle functies op het controlepaneel uitgeschakeld.

Het controlepaneel reageert nergens op, behalve op het startscherm.

Druk op ON (aan) of OFF (uit) en houd deze knop gedurende **ongeveer 4 seconden** ingedrukt om aan of uit te schakelen.

TIMER VOOR DE VERLICHTING

Druk op in het startscherm om de Timer voor de verlichting weer te geven.

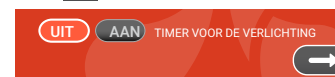

Wanneer deze functie geactiveerd wordt, gaat de buitenverlichting van de spa aan op een vooraf

ingesteld tijdstip en blijven ze branden gedurende de ingestelde tijd. Vervolgens wordt de cyclus dagelijks herhaald op het ingestelde tijdstip. Druk op ON (aan) om het scherm voor het instellen van de tijd en duur te openen

Stel het tijdstip in waarop u de buitenverlichting wilt in- en uitschakelen.

1. Stel het uur en de minuten van de dag in door op de plus- of mintoetsen onder Hour (uur) en Minute (minuten) te drukken.
2. Druk op AM of PM (als de klok is ingesteld op 12-uurstijd).
3. Stel de duur in van 1 - 6 uur door op de plus- of mintoets onder Duration (duur) te drukken.
4. Druk op de toets om de timer voor buitenverlichting te activeren. U kunt de timer uitschakelen door op de toets te drukken wanneer de timer voor de buitenverlichting is geactiveerd of door op de toets OFF (uit) te drukken in het scherm Timer voor de verlichting.

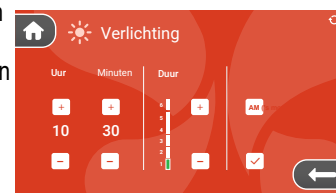

Een statusindicator verschijnt bovenaan in het scherm wanneer de timer geactiveerd is.

TEMPERATUURINSTELLING °F/ °C



Druk op  in het startscherm om eerst het Instellingenscherm weer te geven. Druk vervolgens op  om Temperatuur weer te geven in het tweede Instellingenscherm.



Druk op °F of °C om de temperatuur in Fahrenheit of Celsius weer te geven.

HELDERHEID VAN HET SCHERM / LOGOLAMPJE





Druk op  in het startscherm om het eerste Instellingenscherm weer te geven. Druk vervolgens op  om de helderheid weer te geven in het tweede Instellingenscherm.

Druk hierop om de functie automatische helderheid te activeren.

Een sensor past dan automatisch het LCD-scherm aan het omgevingslicht aan.



Druk op  of  om AUTO brightness (automatische helderheid) uit te schakelen en de helderheid van het scherm van de afstandsbediening manueel te verhogen of verlagen. Houd een van de pijltjes ingedrukt om de instelling van de helderheid continu te veranderen.

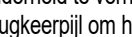

Om de helderheid van het logolampje te veranderen, houdt u  gedurende 5 seconden ingedrukt. AUTO verandert vervolgens naar . Gebruik  onder het LOGOLAMPJE om de helderheid te verhogen of verlagen. Druk op het HOME-pictogram of op de terugkeerpijl om het scherm te verlaten.

INFORMATIESCHERM

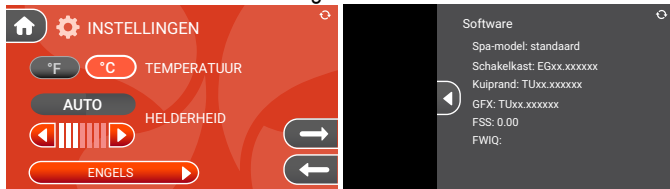
Druk op de toets  in het tweede instellingenscherm om het scherm met software-informatie weer te geven.



TAAL

Druk op  in het startscherm om het eerste Instellingenscherm weer te geven, druk vervolgens op  om de helderheid weer te geven in het tweede Instellingenscherm.



De schermen van het controlepaneel kunnen bekeken worden in verschillende talen.



Druk hierop om het scherm Taal selecteren weer te geven.

OPMERKING: Druk op  om meer talen te bekijken.

Druk op de gewenste taal en houd deze ingedrukt tot ze groen wordt.

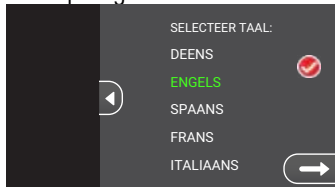

Druk hierop om het omzettingsproces te starten. De omzetting is voltooid zodra het startscherm opnieuw verschijnt.



Druk hierop om terug te keren naar het tweede Instellingenscherm indien het aankruisvakje van het pictogram niet is ingedrukt. Het scherm zal automatisch terugkeren als er geen activiteit is gedurende 10 seconden.

SCHERM VOOR KLOKINSTELLINGEN

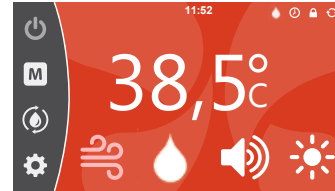

Druk op Klok in het hoofdscherm om het grotere kloktijdscherm weer te geven met een instellingenpictogram en een klokpictogram.

Druk op  om het scherm voor klokinstellingen te openen en de huidige tijd voor de klok van de spa in te stellen.





1. Bepaal of u de 12-uurs (AM/PM) of 24-uurs tijd wilt door de  knop te verschuiven om te wijzigen van de ene tijd naar de andere.
2. Als u AM/PM gebruikt, selecteert u de tijd van de dag door de knop naar AM of PM te schuiven. 
3. Selecteer het tijdstip door op de toetsen + of - onder het uur en de minuten te drukken.
4. Zodra u de huidige tijd hebt ingesteld, drukt u gewoon op de toets  om de nieuwe tijd in te stellen.

LET OP: Als de stroomtoevoer naar de spa wordt onderbroken, blijft de kloktijd in het geheugen opgeslagen en hoeft hij NIET opnieuw ingesteld te worden.

ONDERDOMPELINGSTIMER

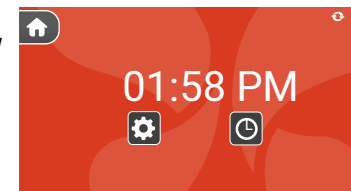
De onderdompelingstimer wordt gebruikt als wekker om u te laten weten wanneer u 15 minuten in de spa zit. Als de jets aan het einde van de timer aan zijn, worden ze uitgeschakeld zodat u weet dat uw tijd om is. Als er geen jets zijn ingeschakeld, zal jetcamp 1 gedurende 5 seconden op hoge snelheid werken en vervolgens uitschakelen.



Om de onderdompelingstimer te openen, drukt u op de klok in het hoofdscherm gevolgd door knop  in het grote klokscherm.

OPMERKING: Om de onderdompelingstimer in te stellen gedurende 30, 45 of 60 minuten, houdt u  enkele seconden ingedrukt om toegang te krijgen tot het scherm van de onderdompelingstimer.

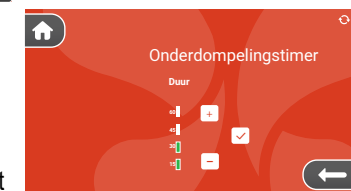

Druk op de toets + of - tot de gewenste tijd wordt weergegeven, gevolgd door  om de onderdompelingstimer te activeren.

TEMPERATUURREGELING

38,5°C

Druk op de huidige temperatuur in het startscherm om het scherm voor Instelling van de temperatuur weer te geven.



U kunt de temperatuur instellen op een waarde tussen 26°C en 40°C.

OPMERKING: De watertemperatuur kan iets hoger of lager zijn afhankelijk van het huidige gebruik, de toestand van uw spa en de buitentemperatuur.

De fabrieksinstelling van de temperatuur van het spa-water is 38°C.

De laatste door de gebruiker ingestelde temperatuur wordt in het geheugen opgeslagen. Als de stroomtoevoer naar de spa onderbroken wordt, keert de spa bij herstelling van de stroomtoevoer automatisch terug naar de laatste ingestelde temperatuur.



Druk hierop om de ingestelde temperatuur van de spa te verhogen. Houd deze ingedrukt om de temperatuur continu te verhogen.



Druk hierop om de ingestelde temperatuur van de spa te verlagen. Houd deze ingedrukt om de temperatuur continu te verlagen.



Druk hierop om het scherm Energiebesparingsstand weer te geven Afbeelding 1. **OPMERKING:** Als de optionele CoolZone® is geïnstalleerd, ziet u het scherm Heat Mode (Verwarmingsstand) met een extra **COOLZONE**-schermmenu Afbeelding 2. Zie de **COOLZONE**-handleiding voor meer informatie.

ENERGIEBESPARINGSSTAND

Met deze stand kunt u energie besparen door de verwarming op twee vooraf bepaalde tijdstippen van de dag uit te schakelen gedurende maximaal 6 uur per instelling.

Druk op de tekst "Energy Saving Mode" (energiebesparingsstand) op het scherm om naar het volgende scherm te gaan Afbeelding 3.

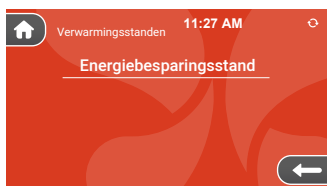

Afbeelding 1

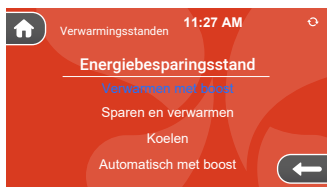



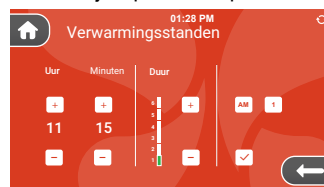

Afbeelding 2

Stel het tijdstip in waarop u de verwarming wilt uitschakelen.



Afbeelding 3

1. Stel het uur en de minuten van de dag in door op de plus- of mintoetsen onder Hour (uur) en Minute (minuten) te drukken.
2. Druk op AM of PM (als de klok is ingesteld op 12-uurstijd).
3. Stel de duur in van 1 - 6 uur door op de plus- of mintoets onder Duration (duur) te drukken.
4. Druk op de toets  om instelling 1 te activeren en zet de knop op groen (Afbeelding 4). U kunt de instelling uitschakelen door op de toets  te drukken.
5. Druk op het pictogram  om naar het startscherm te gaan of op  om terug te keren naar het vorige scherm.

OPMERKING: als u een tweede instelling wenst, druk dan op toets 1 tot deze toets 2 wordt om naar een tweede scherm te gaan.

Herhaal de stappen 1 - 44 hierboven als een tweede instelling van tijd en duur nodig is.

OPMERKING: Als u een tweede tijd- en duurstelling selecteert, MAG het tijdstip en de tijdsduur NIET overlappen met het eerste tijdstip en de eerste tijdsduur.

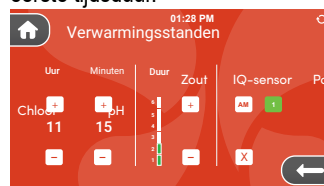

Afbeelding 4

SCHERM VOOR DE BEDIENING VAN DE JETS

Druk op  in het startscherm om het scherm voor de jets weer te geven.



OPMERKING: Als de jets uitgeschakeld zijn bij het indrukken van  in het startscherm, zal jetpomp 2 tegen lage snelheid inschakelen.

Uw scherm ziet er mogelijk anders uit, naargelang het aantal jets in uw spa.

Het pictogram van de jetpomp (in het startscherm) blijft branden tot u de jetpomp(en) uitschakelt of na één uur continubedrijf waarna de jetpomp(en) automatisch worden uitgeschakeld door het besturingssysteem.

De jetpomp(en) schakelen zichzelf uit na één uur continubedrijf om oververhitting te vermijden en energie te besparen. De jets kunnen onmiddellijk opnieuw gestart worden.



Druk hierop om de jetpomp uit te schakelen.



Druk hierop om de jetpomp op lage snelheid te laten werken.



Druk hierop om de jetpomp op hoge snelheid te laten werken.



Druk hierop om ALLE jetpompen uit te schakelen (als ze aan staan) of op hoge snelheid te laten werken (indien ze uit staan).

FRESHWATER IQ SLIM BEHEERSYSTEEM ZOUTSYSTEEM

Druk op  in het startscherm om het scherm voor de waterverzorging weer te geven.

Dit pictogram verschijnt in het startscherm als enkel het **FRESHWATER**-zoutsysteem geïnstalleerd is op de spa. Het scherm Zoutsysteem wordt alleen als eerste weergegeven als de bediening/sensor van het **FRESHWATER** Slim beheersysteem nog niet is geïnstalleerd.



BELANGRIJK: Het zoutsysteem moet tijdens de oorspronkelijke installatie eerst worden geïnstalleerd en volledig functioneel zijn voordat het **FRESHWATER** Slim beheersysteem kan worden gebruikt. Dit kan worden gedaan door een paar dagen te wachten met het installeren van de IQ Sensor van het Slim beheersysteem of door het systeem te installeren en vervolgens naar het IQ Sensor-scherm te gaan om het systeem een paar dagen uit te schakelen.

Zie de gebruikershandleiding van het **FRESHWATER**-zoutsysteem voor meer informatie.

SLIM BEHEERSYSTEEM

Druk op  in het startscherm om naar het scherm van het Slim beheersysteem te gaan indien de IQ-sensor geïnstalleerd is. Dit waterstelsysteem werkt samen met het zoutsysteem en meet de pH-waarde, het chloorgehalte en het zoutgehalte in het spa-water. Zie de handleiding van het **FRESHWATER** IQ Slim beheersysteem op de **CALDERA**-website voor meer informatie.

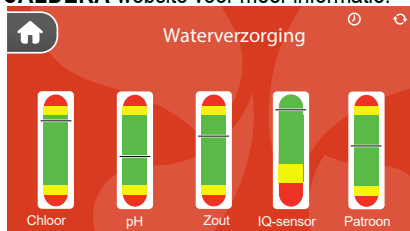

Druk op een van de 5 controlelampjes om een tweede scherm te openen dat specifiek bedoeld is voor de beschrijving onder het controlelampje:

Kleuren van de controlelampjes:

Groen = Goed, geen actie nodig.

Geel = Let op, controleer of er momenteel actie nodig is.

Rood = Wijziging vereist, controleer welke actie nodig is.

OPMERKING: Het zoutsysteem moet geïnstalleerd en functioneel zijn om het Slimme beheersysteem te laten werken. Als de instructies van het Slimme beheersysteem niet correct worden opgevolgd, zal het systeem verkeerde metingen geven.

SCHERM DRAAIEN

Druk op de toets  om het scherm te draaien zodat u het gemakkelijk kunt bekijken en bedienen in de spa. Druk een tweede keer om terug te keren.

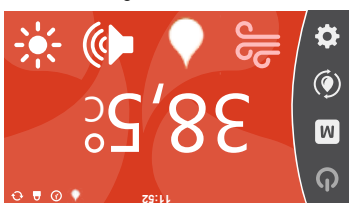

SCHERM VOOR HET MUZIEKSISTEEM (OPTIONEEL)

Druk  in het startscherm om toegang te krijgen tot het scherm voor het muzieksysteem.

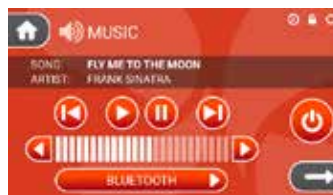

Het muziekpictogram verschijnt alleen op het startscherm als het muzieksysteem geïnstalleerd is op uw spa.

 Druk hierop om het muzieksysteem in (ON) of uit (OFF) te schakelen.

Op het hoofdscherm voor het muzieksysteem verschijnt er een muziekspeler met volumeregeling alsook vakjes voor de selectie van een muziekbron.

OPMERKING: Als het muzieksysteem wordt uitgeschakeld, is er een pauze van 8 seconden alvorens het muzieksysteem terug ingeschakeld (ON) kan worden.



De functies van de speler bestaan uit Track Down (track terug), Play (afspelen), Pause (pauze) en Track Up (track verder)



Druk op  of  om het volume te verhogen of verlagen.



Druk op het pictogram om het scherm Muziekbron selecteren weer te geven.

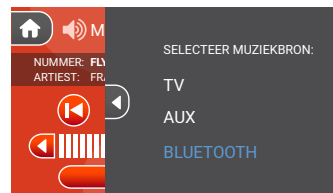

Druk op de gewenste nieuwe muziekbron.

TV

Deze bron vereist een spa-tv die enkel verkrijgbaar is bij uw **CALDERA**-verdelers.

AUX

Bron van een audio-invoer met lijnspanning

BLUETOOTH

Deze bron werkt met eender welk Bluetooth-apparaat. Ga op uw apparaat naar de Bluetooth-instellingen en zoek naar *My Spa Music* of *My Spa BTXR*. (zie informatie over koppeling op de volgende pagina).



Druk hierop om terug te keren naar het eerste muziekscherm. Het scherm zal automatisch terugkeren als er geen activiteit is gedurende 10 seconden.

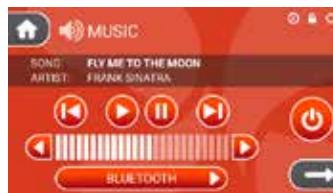

BELANGRIJK: Als u gebruik maakt van een Bluetooth-bron is het mogelijk dat sommige functies van de speler al dan niet werken, afhankelijk van uw Bluetooth-apparaat. Niet alle Bluetooth-apparaten reageren op de functies van de speler. De volumeregeling werkt op alle audiobronnen.

SCHEM VOOR DE BEDIENING VAN DE VERLICHTING

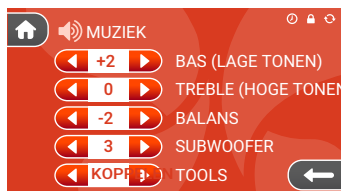

Druk hierop om verder te gaan naar het tweede muziekscherm.

Druk of om de waarde voor elke muziekeigenschap te verhogen of verlagen. Lage tonen, hoge tonen en balans liggen tussen -5 en +5.

Het bereik van de subwoofer ligt tussen 0 en 11.

Druk op in Tools om te bladeren tussen PAIR (koppelen), SIGNAL (signaal) en RESET, druk op in Tools om de huidige functie te activeren.

Om uw apparaat te KOPPELEN:

Ga op uw apparaat naar de Bluetooth-instellingen en zoek naar *My Spa Music of My Spa BTRX*.

My Spa Music: Druk op My Spa Music om te koppelen via de standaardkoppelingsmethode op uw mobiele apparaat. Voer koppelingsnummer 0000 in indien nodig.

My Spa BTRX:

Druk op met PAIR (koppelen) weergegeven in de TOOLS box en vervolgens op "connect" (verbinding maken) naast *My Spa BTRX* op uw apparaat om te koppelen. Indien u dit niet ziet, is er mogelijk al een ander apparaat gekoppeld (zie RESET hierna om een ander Bluetooth-apparaat los te koppelen).

Na het koppelen kunt u uw Bluetooth-apparaat gebruiken. Er kan maar één gekoppeld Bluetooth-apparaat tegelijk gebruikt worden.

Gebruik RESET om een apparaat dat gebruik maakt van het spa-muzieksysteem los te koppelen zodat er een ander gekoppeld apparaat gebruikt kan worden. Dit is



ook nodig wanneer u meerdere apparaten probeert te koppelen omdat koppelen NIET mogelijk is wanneer er een ander apparaat is aangesloten op het muzieksysteem.

- Druk op met RESET weergegeven in de TOOLS box om een toestel dat is aangesloten op het muzieksysteem te verwijderen.

Om de signaalsterkte tussen uw Bluetooth-apparaat en het

muzieksysteem te bekijken drukt u op met SIGNAL (signaal) weergegeven in de TOOLS box.



Druk op het startscherm om toegang te krijgen tot het hoofdscherm voor de bediening van de verlichting.

OPMERKING: Als de verlichting uitgeschakeld is bij het indrukken van in het startscherm, zullen alle verlichtingszones inschakelen naar blauw.

Het hoofdscherm voor de verlichting is onderverdeeld in twee delen, het gedeelte MOODS (sfeer) en het gedeelte ALL LIGHTS (alle lampen).

MOODS (kleuren en helderheid vooraf instellen):

- Druk hierop om de onderwaterverlichting in te schakelen (blauw).
- Druk hierop om de onderwaterverlichting (magenta), de kuisprand- en waterverlichting (turquoise) en de buitenverlichting (wit) in te schakelen.
- Druk hierop om de onderwaterverlichting en bovenrandverlichting in te schakelen (turkoois).
- Druk hierop om de bovenrandverlichting in te schakelen (wit).

ALL LIGHTS (alle lampen):

- Druk op om alle lampen in of uit te schakelen. Als alle lampen aan staan, zijn ze allemaal blauw.
- Druk op of om de instelling van de helderheid voor alle lampen die momenteel aan zijn te verhogen of verlagen.
- Druk op een van de kleurvakjes om die kleur in te schakelen in alle verlichtingszones.
- Druk op het vakje Veelkleurig om het kleurenwiel in te schakelen voor alle verlichtingszones. Druk een tweede keer op het kleurenwiel om het te laten stoppen op de gewenste kleur.
- Druk op om verder te gaan naar het tweede verlichtingsscherm.

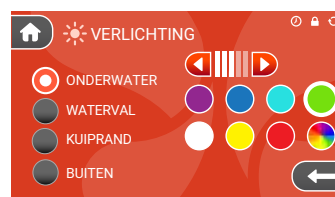

Selecteer de kleur en helderheid voor elke gewenste verlichtingszone.

OPMERKING: Er kunnen voor elke aparte zone verschillende instellingen geselecteerd worden voor kleuren en helderheid.

- Druk op de toets naast de zonebeschrijving om de gewenste verlichtingszone te selecteren (er kan slechts één verlichtingszone per keer worden geselecteerd).
- Druk op of om de instelling van de helderheid voor de geselecteerde verlichtingszone te verhogen of verlagen.
- Druk op een van de kleurvakjes om die kleur in te schakelen in de geselecteerde verlichtingszone.
- Druk op het vakje Veelkleurig om het kleurenwiel in te schakelen voor de geselecteerde verlichtingszone. Indien meer dan één zone gebruik maakt van het kleurenwiel zullen de kleuren automatisch synchroniseren. Druk nogmaals op het kleurenwiel om het kleurenwiel te stoppen op de gewenste kleur.

HULPCONTROLEPANEEL

TOETSEN OP HET

HULPCONTROLEPANEEL

Met het hulpcontrolepaneel, handig geplaatst tegenover het hoofdcontrolepaneel, kan de gebruiker de jets en de verlichting regelen.

GENEVA, NIAGARA, TAHITIAN FLORENCE & RAVELLO

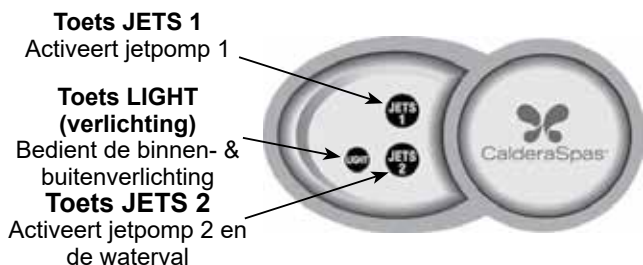

CANTABRIA

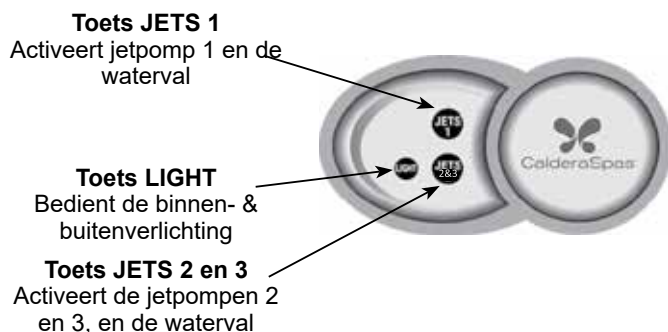

TOETS JETS

Uw spa-model heeft twee toetsen die invloed hebben op de jetpompen. Als u op een van de JETS-toetsen drukt, zal het jets-symbool op het hoofdcontrolepaneel gaan branden. Het symbool blijft branden tot de jetpomp wordt uitgeschakeld (zie de tabel hieronder) of na één uur continubedrijf. De pompen worden dan automatisch afgesloten door het besturingssysteem.

GENEVA-, NIAGARA-, TAHITIAN-, FLORENCE- & RAVELLO-modellen:		
	Toets JETS 1	Toets JETS 2
Eén keer drukken:	pomp 1 aan	pomp 2 op lage snelheid
Twee keer drukken:	pomp 1 uit	pomp 2 op hoge snelheid
Drie keer drukken:	NVT	pomp 2 uit

CANTABRIA-model:		
	Toets JETS 1	Toets JETS 2&3
Eén keer drukken:	pomp 1 op lage snelheid	pomp 2 op lage snelheid
Twee keer drukken:	pomp 1 op hoge snelheid	pomp 2 op hoge snelheid
Drie keer drukken:	pomp 1 uit	pomp 2 & 3 op hoge snelheid
Vier keer drukken:	NVT	pomp 2 op lage snelheid & pomp 3 op hoge snelheid
Vijf keer drukken:	NVT	pomp 2 uit & pomp 3 op hoge snelheid
Zes keer drukken:	NVT	pomp 2 & 3 uit

TOETS LIGHT (VERLICHTING)

De toets 'LIGHT' schakelt de SPAGLO-multizoneverlichting in en regelt de lichtintensiteit. Als u op de toets 'LIGHT' drukt, wordt het licht als volgt geregeld:

- Eén keer drukken op de toets 'LIGHT': alle verlichting aan
- Twee keer drukken: verlichting kuiprand uit.
- Drie keer drukken: watervalverlichting uit.
- Vier keer drukken: onderwaterverlichting en verlichting van de EUPHORIA-jets aan op middelmatige sterkte; buitenverlichting op volle sterkte.
- Vijf keer drukken: onderwaterverlichting en verlichting van de EUPHORIA-jets aan op lage sterkte; buitenverlichting op volle sterkte.
- Zes keer drukken: onderwaterverlichting en verlichting van de EUPHORIA-jets uit; buitenverlichting op volle sterkte.
- Zeven keer drukken: alle verlichting uit.

Als u de verlichting heeft laten branden, wordt deze na zes uur automatisch door het besturingssysteem uitgeschakeld. Wanneer de verlichting wordt uitgeschakeld, verdwijnt het lamp-symbool van het controlepaneel.

Als de verlichting niet aangaat, moet u kijken of de spa vergrendeld is. De spa-vergrendeling schakelt alle functies van het hoofd- en hulpcontrolepaneel uit. (Zie het gedeelte SPA-VERGRENDELING voor meer informatie over de spa-vergrendelingsfunctie.)

CANTABRIA ULTRAMASSEUSE-CONTROLEPANEEL

Het UltraMasseuse-systeem gaat automatisch aan in de UltraMasseuse-ligplaats wanneer jetpomp 3 geactiveerd wordt. Op dat moment zijn alle jets aan en brandt alleen het controlelampje voor de snelheid (Speed). Als u op de volgordetoets (Sequences) drukt, begint de jetmassage.volgordetoets (Sequences). Zie Sequences (volgorde) op volgende pagina.

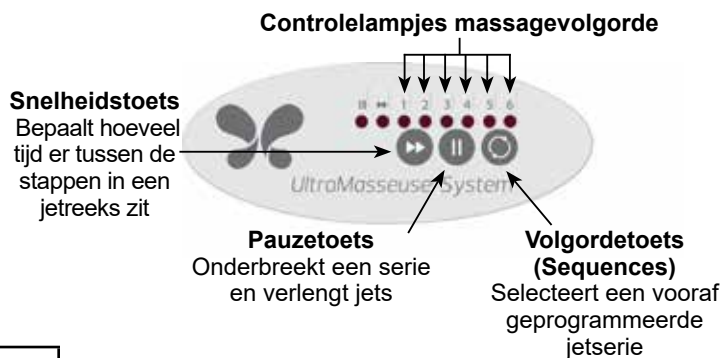

VOLGORDETOETS



Als u op de volgordetoets (Sequences) drukt, begint het jetmassagepatroon.

Het **ULTRAMASSEUSE**-systeem is voorgeprogrammeerd met zes verschillende jetvolgordes. Als u eenmaal op de volgordetoets 'Sequences' drukt, begint de eerste jetserie. Het overeenkomstige controlelampje zal branden als de serie is ingeschakeld.

Om door de jetvolgordes te bladeren drukt u de volgordetoets 'Sequences' binnen 5 seconden nogmaals in. Om een jetserie te selecteren, bladert u door tot u degene hebt gevonden die u hebben wilt en dan laat u de volgordetoets 'Sequences' los.

Trapjes	Serie 1	Serie 2	Serie 3	Serie 4	Serie 5	Serie 6
Stap 1	Jets voor nek en bovenste deel van de rug Jets voor onderrug en voeten	Jets voor onderrug en voeten Beenjets	Jets voor nek en bovenste deel van de rug Beenjets	Jets voor nek en bovenste deel van de rug	Jets voor nek en bovenste deel van de rug	Jets voor nek en bovenste deel van de rug
Stap 2	Jets voor onderrug en voeten	Jet voor nek en bovenste deel van de rug Beenjets	Jets voor onderrug en voeten	Jets voor nek en bovenste deel van de rug Jets voor onderrug en voeten	Alle jets	Jets voor onderrug en voeten
Stap 3	Beenjets	Jet voor nek en bovenste deel van de rug Jets voor onderrug en voeten	Jets voor nek en bovenste deel van de rug Beenjets	Jets voor onderrug en voeten Beenjets	Alle jets	Beenjets
Stap 4	Herhaal stappen 1 tot 3	Jets voor nek en bovenste deel van de rug Jets voor onderrug en voeten	Jets voor onderrug en voeten	Beenjets	Alle jets	Beenjets
Stap 5		Jet voor nek en bovenste deel van de rug Beenjets	Jets voor nek en bovenste deel van de rug Jets voor onderrug en voeten	Beenjets	Jets voor nek en bovenste deel van de rug Jets voor onderrug en voeten	Jets voor onderrug en voeten
Stap 6		Jets voor onderrug en voeten Beenjets	Beenjets	Jets voor onderrug en voeten Beenjets	Jets voor nek en bovenste deel van de rug	Jets voor nek en bovenste deel van de rug
Stap 7		Herhaal stappen 1 tot 6	Jets voor nek en bovenste deel van de rug Jets voor onderrug en voeten	Jets voor nek en bovenste deel van de rug Jets voor onderrug en voeten	Herhaal stappen 1 tot 6	Herhaal stappen 1 tot 6
Stap 8			Jets voor nek en bovenste deel van de rug Jets voor onderrug en voeten	Jets voor nek en bovenste deel van de rug		
Stap 9			Jets voor onderrug en voeten Beenjets	Herhaal stappen 1 tot 8		
Stap 10			Jets voor nek en bovenste deel van de rug			
Stap 11			Jets voor onderrug en voeten Beenjets			
Stap 12			Jets voor nek en bovenste deel van de rug			

SNELHEIDSTOETS



De snelheidstoets bepaalt hoeveel tijd er tussen de stappen in een jetserie zit. Deze toets werkt alleen als u een volgorde geselecteerd hebt. Het snelheidscontrolelampje geeft de gekozen snelheid aan.

Druk één keer: 15 seconden tussen elke stap (controlelampje knippert langzaam)

Druk twee keer: 10 seconden tussen elke stap (controlelampje knippert op gemiddelde snelheid)

Druk een derde keer: 5 seconden tussen elke stap (controlelampje knippert snel)

PAUZETOETS



De pauzetoets onderbreekt de jetserie en verlengt de huidige jetmassage.

Druk eenmaal om de voorgeprogrammeerde jetserie te onderbreken en om door te gaan met de huidige jetactiviteit. Het controlelampje brandt als de serie gepauzeerd is.

Druk nogmaals om de jetserie te vervolgen.

JETMENU

CANTABRIA -JETSYSSTEEMMENU



JETPOMP 1 - JETSYSSTEEM 1

- a. 2 richtbare Euro-jets
- b. 3 VERSASSAGE-jets
- c. 10 richtbare Euro-jets
- d. 1 ACQUARELLA-waterval



JETPOMP 1 - JETSYSSTEEM 2

- a. 2 richtbare nekjets
- b. 16 richtbare Euro-jets
- c. 2 EURO-PULSE-jets
- d. 4 richtbare Euro-jets
- e. 1 ACQUARELLA-waterval



JETPOMP 2 - JETSYSSTEEM 1

- a. 8 richtbare Euro-jets
- b. 2 VERSASSAGE-jets
- c. 2 EURO-PULSE-jets
- d. 1 ACQUARELLA-waterval

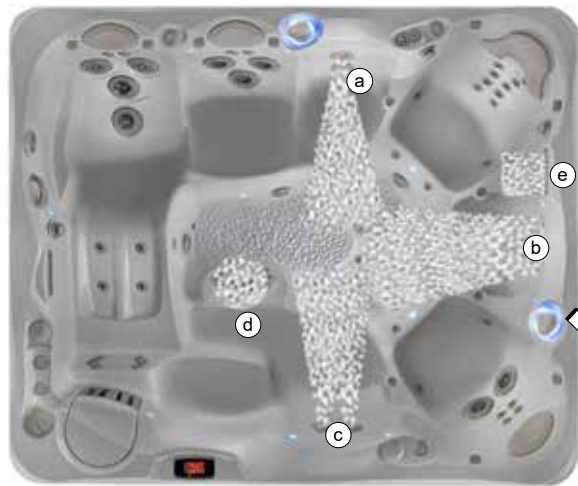

JETPOMP 2 - JETSYSSTEEM 2

- a. 2 ADAPTASSAGE-jets
- b. 6 richtbare Euro-jets
- c. 2 ADAPTASSAGE-jets
- d. 1 EUPHORIA-jet
- e. 1 ACQUARELLA-waterval

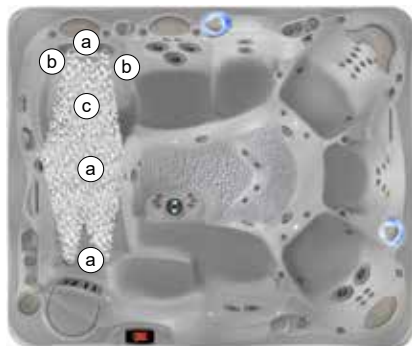

JETPOMP 3 - ULTRAMASSEUSE-SYSTEEM

In de UltraMassage™-ligplaats:

- a. 12 richtbare Euro-jets
- b. 2 ORBISSAGE-jets
- c. 2 VERSASSAGE-jets

↕ = positie van richtklep
naar systeem voor
bediening van de jets

GENEVA JETSYSTEEMMENU



JETPOMP 1 - JETSYSTEEM 1

In de EcstaSeat™

- a. 2 richtbare nekjets
- b. 18 richtbare Euro-jets
- c. 2 EURO-PULSE-jets



JETPOMP 1 – JETSYSTEEM 2



In de ECSTASEAT

- a. 2 ADAPTASSAGE-jets
- b. 1 ADAPTAFLO-jet
- c. 1 EUPHORIA-jet
- d. 2 richtbare nekjets
- e. 2 richtbare Euro-jets



JETPOMP 1 – JETSYSTEEM 2



- a. 2 ADAPTASSAGE-jets
- In de LumbarSsage™ -zitplaats
- b. 8 richtbare Euro-jets
- c. 2 VERSASSAGE-jets
- d. 1 ADAPTAFLO-jet



JETPOMP 2 – JETSYSTEEM 1

In de ULTRAMASSAGE-ligplaats:

- a. 2 VERSASSAGE-jets
- b. 2 ORBISSAGE-jets
- c. 6 richtbare Euro-jets
- d. 6 Sole Soothers™-jet
- e. ACQUARELLA-waterval

↕ = positie van richtklep
naar systeem voor
bediening van de jets



JETPOMP 2 – JETSYSTEEM 2

In de ULTRAMASSAGE-ligplaats:

- a. 2 VERSASSAGE-jets
- b. 2 ORBISSAGE-jets
- c. 2 richtbare Euro-jets
- d. 2 ADAPTASSAGE-jets
- e. 1 EUPHORIA-jet
- f. ACQUARELLA-waterval

COMBINATIEJETSYSTEEM

Richtklep Jetpomp in middelste stand activeert beide jetpompssystemen 1 en 2.
Richtklep rechts in middelste stand activeert beide systemen aan de rechterkant.

NIAGARA JETSYSTEEMMENU



JETPOMP 1 – JETSYSTEEM 1

- a. 2 VERSASSAGE-jets
- b. 4 richtbare Euro-jets
- c. 1 EUPHORIA-jet



JETPOMP 1 – JETSYSTEEM 2

Gepositioneerd in de ECSTASEAT

- a. 2 richtbare nekjets
- b. 14 richtbare Euro-jets
- c. 2 EURO-PULSE-jets



JETPOMP 2 – JETSYSTEEM 1

In de ECSTASEAT

- a. 2 richtbare nekjets
- b. 14 Euro-richtjets
- c. 2 EURO-PULSE-jets
- d. ACQUARELLA-waterval

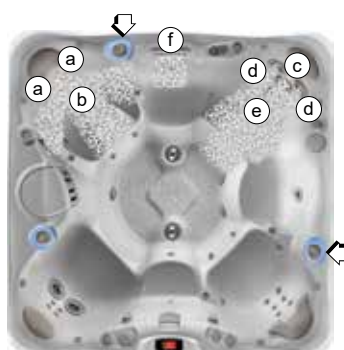

**JETPOMP 2 –
JETSYSTEEM 2**

 +
In de ECSTASEAT

- a. 2 richtbare nekjets
- b. 2 richtbare Euro-jets
- In de ULTRAMASSAGE -zitplaats
- c. 2 richtbare Euro-jets
- d. 2 ORBISSAGE-jets
- e. 2 VERSASSAGE-jets
- f. ACQUARELLA-waterval

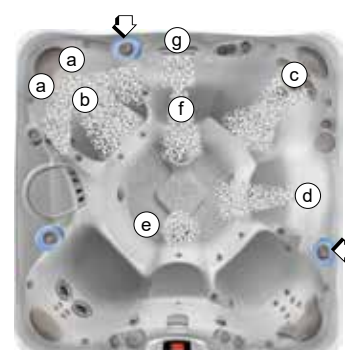

**JETPOMP 2 –
JETSYSTEEM 2**

 +
In de ECSTASEAT

- a. 2 richtbare nekjets
- b. 2 richtbare Euro-jets
- In de ULTRAMASSAGE -zitplaats
- c. 2 ORBISSAGE-jets
- d. 1 ADAPTAFLO-jet
- e. 1 EUPHORIA-jet
- f. 1 ADAPTAFLO-jet
- g. ACQUARELLA-waterval

↗ = positie van richtklep
naar systeem voor bediening van de jets

COMBINATIEJETSYSTEEM

Richtklep Jetpomp in middelste stand activeert beide jetpompssystemen 1 en 2.
Richtklep rechts in middelste stand activeert beide systemen aan de rechterkant.

TAHITIAN JETSYSTEEMMENU



JETPOMP 1 – JETSYSTEEM 1

In de ECSTASEAT

- a. 2 richtbare nekjets
- b. 14 richtbare Euro-jets



JETPOMP 1 – JETSYSTEEM 2



- In de LUMBARSSAGE-zitplaats
- a. 2 richtbare Euro-jets
 - b. 1 ADAPTAFLO-jet
 - c. 2 VERSASSAGE-jets
 - d. 6 richtbare Euro-jets
 - e. 1 ADAPTAFLO-jet



JETPOMP 1 – JETSYSTEEM 2



- a. 2 richtbare Euro-jets
- b. 1 ADAPTAFLO-jet
- c. 1 ADAPTAFLO-jet
- d. 1 EUPHORIA-jet



JETPOMP 2 – JETSYSTEEM 1

In de ULTRAMASSAGE-ligplaats

- a. 6 SOLE SOOTHERS
- b. 6 richtbare Euro-jets
- c. 2 VERSASSAGE-jets
- d. 2 ORBISSAGE-jets
- e. ACQUARELLA-waterval

↕ = positie van richtklep naar systeem voor bediening van de jets



JETPOMP 2 – JETSYSTEEM 2

Gepositioneerd in de ULTRAMASSAGE -ligplaats

- a. 2 richtbare Euro-jets
- b. 2 VERSASSAGE-jets
- c. 2 ORBISSAGE-jets
- d. 2 ADAPTASSAGE-jets
- e. 1 EUPHORIA-jet
- f. ACQUARELLA-waterval

COMBINATIEJETSYSTEEM

Richtklep Jetpomp in middelste stand activeert beide jetcijfersystemen 1 en 2.
Richtklep rechts in middelste stand activeert beide systemen aan de rechterkant.

FLORENCE JETSYSTEEMMENU



JETPOMP 1 - JETSYSTEEM 1

In de LUMBARSSAGE-zitplaats

- a. 2 richtbare Euro-jets
- b. 2 ORBISSAGE-jets
- c. 2 VERSASSAGE-jets
- d. 2 richtbare Euro-jets
- e. 2 ADAPTASSAGE-jets



JETPOMP 1- JETSYSTEEM 2

- a. 1 EUPHORIA-jet
- b. 2 ADAPTASSAGE-jets

In de ECSTASEAT

- c. 2 VERSASSAGE-jets
- d. 4 richtbare Euro-jets
- e. 2 richtbare Euro-jets



JETPOMP 2 – JETSYSTEEM 1

In de ECSTASEAT

- a. 2 richtbare nekjets
- b. 14 richtbare Euro-jets
- c. 2 richtbare Euro-jets
- d. 2 EURO-PULSE-jets
- e. ACQUARELLA-waterval
- f. 4 richtbare Euro-jets

↔ = positie van richtklep
naar systeem voor
bediening van de jets



JETPOMP 2 – JETSYSTEEM 2

In de ECSTASEAT

- a. 2 richtbare nekjets
- b. 6 richtbare Euro-jets
- c. 2 EURO-PULSE-jets
- d. 2 ADAPTASSAGE-jets
- e. 1 EUPHORIA-jet
- f. ACQUARELLA-waterval
- g. 4 richtbare Euro-jets

COMBINATIEJETSYSTEEM

Richtklep Jetpomp in middelste stand activeert beide jetpompssystemen 1 en 2.

RAVELLO JETSYSTEEMMENU



JETPOMP 1 - JETSYSTEEM

In de **ECSTASEAT**:

- a. 8 richtbare Euro-jets
- b. 2 richtbare Euro-jets
- c. 2 Euro-Pulse-jets

In de **LUMBARSSAGE**-zitplaats:

- d. 2 **VERSASSAGE**-jets
- e. 6 richtbare Euro-jets



JETPOMP 2 – JETSYSTEEM 1

In de **ULTRAMASSAGE**-ligplaats:

- a. 6 richtbare Euro-jets
- b. 4 richtbare Euro-jets
- c. 2 **VERSASSAGE**-jets
- d. 2 **ORBISSAGE**-jets
- e. 2 richtbare Euro-jets



JETPOMP 2 – JETSYSTEEM 2

- a. 1 Euphoria-jet
- b. 2 richtbare Euro-jets

In de **ULTRAMASSAGE**-ligplaats:

- c. 2 **VERSASSAGE**-jets
- d. 2 **ORBISSAGE**-jets
- e. 2richtbare Euro-jets

↕ = positie van richtklep
naar systeem voor
bediening van de jets

COMBINATIEJETSYSTEEM

Richtklep Jetpomp in middelste stand activeert beide jetpompsystemen 1 en 2.

VERZORGING EN ONDERHOUD VAN UW SPA

Uw CALDERA-spa is vervaardigd van hoogwaardig en zeer duurzaam materiaal. Toch wordt de levensduur van de spa en de individuele onderdelen uiteindelijk bepaald door het onderhoudsprogramma. De spa zal langer meegaan als u hem regelmatig onderhoudt en als u het advies in dit deel volgt.

ONDERHOUD VAN HET FILTER

Controleer en reinig minstens één keer per week de afschuimmand en zorg voor een goede stroming door het filter. Verwijder bladeren, vreemde deeltjes en vuil. Het is zeer belangrijk dat u het filterpatroon van de spa schoon houdt om een goede waterdoorstroming te verzekeren. Met een schoon filter kan het hydrotherapie-systeem naar behoren werken en verlopen de filtercycli efficiënter. Afhankelijk van hoe vaak uw spa wordt gebruikt, raden wij aan het filterpatroon van de spa om de vier weken te reinigen. Gebeurt dit niet, dan raakt het filter mogelijk verstopt en wordt de waterdoorstroming gehinderd. Dit leidt tot onjuiste filtratie, zwakkere jets en mogelijk bevrozing.

BELANGRIJK: Hoe vaak het filter moet worden gereinigd, is afhankelijk van hoe frequent, hoe lang en door hoeveel personen de spa wordt gebruikt. Hoe meer de spa wordt gebruikt, hoe vaker het filter moet worden gereinigd.

INSTRUCTIES VOOR HET VERWIJDEREN EN REINIGEN VAN HET FILTERPATROON

Schakel de stroomtoevoer naar de spa uit en ga dan als volgt te werk:

Duw de filtermand iets naar beneden en draai hem naar links om hem los te maken. Verwijder vervolgens de mand en de vlotter.

Trek het filterpatroon voorzichtig omhoog en verwijder hem uit de spa.

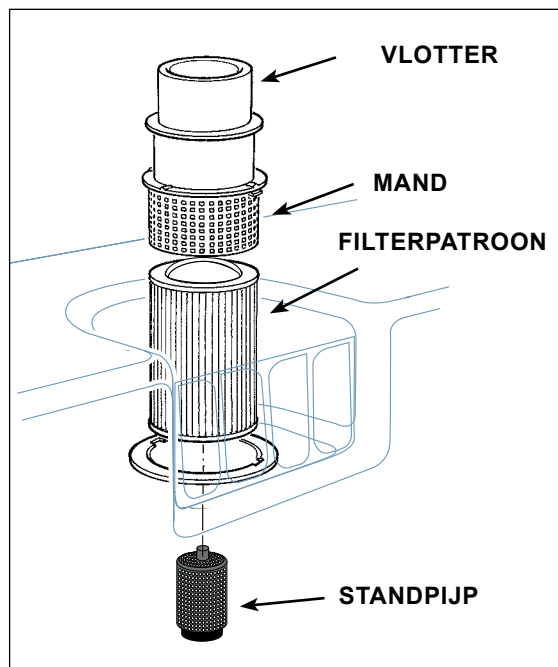

FILTERSYSTEEM

Reinig het filter altijd met een filterontvetter om afgezette mineralen en olie te verwijderen. Dompel het filter in de ontvetter (volgens de aanwijzingen op de verpakking), plaats het filter op een schoon oppervlak en spuit hem schoon met een tuinslang. Het kan nodig zijn om het filter tijdens het schoonspuiten te draaien zodat vuildeeltjes in de filtervouw ook worden weggespoten. Steek het filterpatroon er opnieuw in.

Plaats de mand en de vlotter terug en draai ze naar rechts om ze vast te klikken. Schakel de stroomtoevoer naar de spa weer in.

OPMERKING: Vervangingsfilterpatronen zijn verkrijgbaar bij uw CALDERA-verdeler. Raadpleeg de achterkant van deze handleiding om de juiste maat voor uw spa te bepalen.

ONDERHOUD VAN DE RICHTKLEPPEN

Als u de richtkleppen van uw spa moeilijk kunt draaien, is er mogelijk zand of gruis in de klep terechtgekomen. Het is heel belangrijk dat dergelijke vuildeeltjes zo snel mogelijk worden verwijderd om schade aan de klep te voorkomen. Volg deze stappen om de kleppen te reinigen:

1. Sluit de stroomtoevoer naar de spa af door middel van de verliesstroomschakelaars (RCD) in de aansluitkast.
2. Schroef de dopring los om de hendel van de richtklep te verwijderen wanneer de dopring omhoog komt.
3. Verwijder de eigenlijke klep door hem naar boven te trekken.
4. Wrijf de binnen- en de buitenkant van de klep schoon.
5. Smeer de O-ringen in met een waterbestendig smeermiddel dat verkrijgbaar is bij uw CALDERA-verdeler.
6. Plaats de klep terug en schakel de stroomtoevoer naar de spa weer in.

ONDERHOUD VAN DE VERSASSAGE-JET

Wanneer u merkt dat de VERSASSAGE-jet langzamer draait dan toen de spa nog nieuw was, of dat de jets blijven hangen, kan dat veroorzaakt worden door een opbouw van vuil in de lagere van de jet. Ga als volgt te werk om het vuil te verwijderen:

1. Draai, met de spa uit, de voorkant van de VERSASSAGE-jet linksom tot hij blokkeert.
2. Zodra de voorkant ophoudt met draaien, gebruikt u een beetje extra kracht om de voorkant nog iets verder linksom voorbij de vergrendelpositie te draaien tot hij stopt. Trek de voorkant met de behuizing weg van de spa.
3. Spoel de lager binnenin uit met water, draai het roterende oog. Hij moet dan weer vrij kunnen draaien. Als dat niet het geval is, plaatst u het uiteinde van het lager in een kopje azijn (azijn verzacht de afzettingen). Laat het geheel een nacht weken. De volgende dag spoelt u met water en herhaalt u de draaitest.

OPMERKING: Als de jets nog steeds niet vlot draaien, moet u de lager een tweede nacht laten weken. Als de lager dan nog steeds niet draait, dient u een nieuwe lager te kopen bij uw CALDERA-verdeler.

VULLEN MET KOUD WATER

- Als u uw spa opnieuw vult met leidingwater dat kouder is dan 10°C (50°F), dan kan de spa in een beschermingsmodus voor de maximaalthermostaat gaan (wat ervoor zorgt dat uw spa stopt met functioneren). Als de maximaalthermostaat doorslaat, is de snelste manier om het bedieningssysteem van de spa weer in te schakelen, eerst de stroom naar de spa volledig af te sluiten en daarna de twee sensors aan de bovenkant van de verwarming en de vinyl slang (in het technisch compartiment) gedurende ongeveer tien minuten met een föhn te verwarmen. Zodra de sensors en verwarmingsslangen warm genoeg zijn, zet u de stroom naar de spa weer aan.
- Een andere optie is warm water tijdens het vullen te mengen met het koude leidingwater zodat de temperatuur van het water hoger wordt dan 10°C.

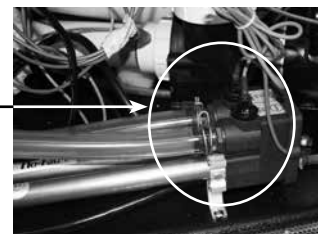

DE SPA LATEN LEEGLOPEN

- Schakel alle verliesstroomschakelaars in de aansluitkast of het elektrische hoofdpaneel uit.
- Zoek de hoofdafvoerkraan (onderaan aan de voorkant) voor de spa. Trek aan de hendel (afbeelding 1, gebruik eventueel een tang om aan de hendel te trekken) tot u de middelste stand bereikt, draai de hendel vervolgens lichtjes tot de afvoerbuis volledig uitgetrokken is (afvoerdop en 2,5 cm van de afvoerbuis is blootgesteld) (afbeelding 2). Verwijder daarna de afvoerdop (afbeelding 3).
OPMERKING: Verwijder de afvoerdop niet in de middelste stand. Koppel een tuinslang aan het uiteinde van de afvoer (om te vermijden dat de opstelruimte onderloopt) en let erop dat u de afvoerbuis niet naar binnen duwt. Plaats het andere uiteinde van de tuinslang in de afvoer.
OPMERKING: Water met een hoge concentratie aan ontsmettingsmiddelen kan schadelijk zijn voor planten en gras.
- Duw de tuinslang en de afvoerbuis halverwege terug in de richting van de spa (Afbeelding 4) zodat het water onder de zwaartekrachtwerking wegvloopt. De afvoerbuis moet zich in de middelste stand bevinden opdat de spa kan leeglopen.
BELANGRIJK: U kunt alle modellen vrijwel volledig laten leeglopen met de afvoerkraan. Ook de jetpomp en het verwarmingssysteem lopen leeg. Waterresten in leidingen of onderdelen van de spa hoeft u alleen te verwijderen wanneer u de spa winterklaar maakt.
- Als de spa leeg is, reinigt u de kuip en het filterpatroon.
- Verwijder de tuinslang, plaats de afvoerdop en afvoerbuis terug in de spa zoals beschreven wordt in Afbeelding 1.
- Volg de "PROCEDURES VOOR HET IN GEBRUIK NEMEN" om uw spa opnieuw te vullen.

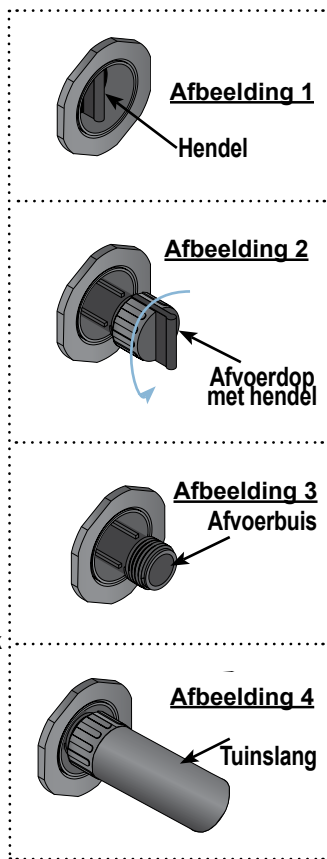

Gebruik alleen propyleenglycol als antivriesmiddel (beschikbaar bij de meeste RV- of botenwinkels). Dit is niet toxisch.

GEVAAR: Gebruik nooit antivries voor auto's (ethyleenglycol), want deze stof is giftig!

WAARSCHUWING: Het niet opvolgen van deze instructies kan leiden tot bevroersschade die niet gedekt wordt door de garantie. Het is sterk aanbevolen contact op te nemen met uw plaatselijke verdeler om deze service te laten uitvoeren.

- Laat uw spa leeglopen volgens het gedeelte 'De spa laten leeglopen' in de gebruiksaanwijzing.
- Verwijder het filterpatroon, reinig hem en bewaar hem op een droge plaats.
BELANGRIJK: Deze aanvullende instructies moeten gebruikt worden bij het leeg laten lopen en winterklaar maken van uw spa in klimaten waarin de temperatuur onder de 0°C komt. Er moet een alleszuiger (combinatie van zuiger/blazer) van 20 liter gebruikt worden om water dat zich in de leidingen bevindt, effectief te kunnen verwijderen.
- Sluit de zuigerslang aan op de zuigzijde van de alleszuiger. Zuig alle openingen als volgt:
 - Jet-openingen: begin bij de jets aan de bovenkant en ga daarna naar de onderste jets (als er afzuiging uit een andere jet komt, blokkeer die dan met een grote doek – op deze manier zult u het water dat dieper in de hoofdleiding zit kunnen verwijderen).
 - Filteraanzuigfittingen en filtercompartiment.
 - Hoofdleiding (het kan noodzakelijk zijn om het afvoerrooster goed af te dekken met een doek bij het leegzuigen van de hoofdleiding om er zeker van te zijn dat al het water uit het interne leidingsysteem is verwijderd).
- Droog de kuip van de spa grondig af met een schone handdoek.
- Verwijder eerst het luik van de pomp. Schroef, nadat het luik verwijderd is, de afvoerdoppen aan de voorkant van de pompbehuizingen los. Laat het water eruit lopen. Plaats de afvoerdoppen in een plastic zak en bewaar ze nabij de pompen. Plaats de afvoerdoppen terug als u de spa weer aanzet.
- Schroef de verbindingstukken van de pomp los en laat het water wegvloeien. Maak de buis van de circulatiepomp los en verwijder ze zodat het resterende water van de verwarming en spa kunnen afgevoerd worden. Plaats de buis van de circulatiepomp terug als het water is afgevoerd. **OPMERKING:** Draai de verbindingstukken aan alvorens de spa te vullen.
- Plaats de afvoerdop weer terug.
- Gebruik een trechter met lange steel en giet antivries in alle standpijpen, filteraanzuigfittingen, jetopeningen en in de openingen van de waterval. Voeg voldoende antivries toe voor adequate bescherming – in veel gevallen ziet u de vloeistof in de opening, of uit een andere plaats stromen.
LET OP: Gebruik alleen propyleenglycol als antivriesmiddel. Dit is niet toxisch. Gebruik nooit antivries voor auto's (ethyleenglycol), want deze stof is giftig!
- Sluit de afdekking en maak de bevestigingsriemen vast. Leg twee triplexplaten op de afdekking van de spa om het gewicht van sneeuw en ijs gelijkmatiger te verdelen. Maak een plastic zeil of dekzeil over de spa-afdekking vast en maak er ook een vast over het triplex.
- Plaats het toegangsluik van het technisch compartiment terug als u dat verwijderd had.

OPENINGSINSTRUCTIES:

- Verwijder het multiplex en het afdekplastic. Open de afdekking door de bevestigingsriemen los te maken.
- Volg de Procedures voor het in gebruik nemen in het gedeelte Aan de slag van de gebruikershandleiding. Installeer geen filters om blootstelling aan het antivries te voorkomen.
- Superchloreer het water door drie theelepels chloor (natriumdichloor) per 950 liter water in het filtercompartiment te doen als onderdeel van dit proces. Dit is twee keer de normale hoeveelheid chloor die nodig is voor superchlorering. Deze extra hoeveelheid chloor is nodig om het antivries te neutraliseren.

VORSTBESCHERMING

Uw spa is zodanig ontworpen dat het bad het gehele jaar door in elk klimaat kan worden gebruikt. In bepaalde gebieden kunnen uiterst lage temperaturen (onder -12°C), gecombineerd met krachtige wind, de jetpomp doen bevriezen, zelfs als het water in de spa op de geselecteerde temperatuur blijft. Bij koud weer zal de spa meer energie verbruiken aangezien de verwarming vaker ingeschakeld wordt. Als extra voorzorgsmaatregel tegen het gedeeltelijk bevriezen van bepaalde onderdelen kunt u het luik van het technisch compartiment isoleren met isolatiemateriaal (P/N 31399) dat verkrijgbaar is bij uw plaatselijke verdeler. Deze isolatie zal ook het energieverbruik van de spa verminderen.

OPMERKING: Wanneer het weer warmer wordt (circa 16-21°C), moet u de isolatiedeken weghalen om te voorkomen dat de jetpomp oververhit raakt.

DE SPA WINTERKLAAR MAKEN

Als u de spa geruime tijd niet gebruikt bij zeer koud weer moet u de spa laten leeglopen en winterklaar maken om te vermijden dat het water befrist als gevolg van een stroomonderbreking of een defect.

OPMERKING: Er kan een ontschuimer nodig zijn om hoeveelheid schuim die veroorzaakt wordt door het antivries te verminderen.

4. Laat uw spa leeglopen om zeker te zijn dat alle antivries verwijderd is. Laat het water niet weglopen over gras of planten vanwege het hoge chloorniveau.
5. Nadat de spa volledig leeg gelopen is, brengt u het filter weer aan en volgt u de Procedures voor het in gebruik nemen van de spa in het gedeelte Aan de slag van de gebruikershandleiding.

BELANGRIJK: Dek een lege of gevulde spa altijd af als u het niet gebruikt.

ONDERHOUD VAN DE KUSSENS VAN DE SPA

Als u de spa-kussens met zorg behandelt, gaan ze jarenlang mee. Ze zijn boven het waterpeil geplaatst om ze zo veel mogelijk te beschermen tegen verbleking door chloorhoudend water en andere chemicaliën in het water van de spa. Telkens u de kuip reinigt, moet u de kussens van de spa verwijderen en reinigen zodat ze langer meegaan. Lichaamsoliën kunt u verwijderen met een oplossing van zachte zeep en water. Spoel de kussens van de spa **ALTIJD** zorgvuldig schoon om zeepresten te verwijderen. Als de spa geruime tijd niet gebruikt zal worden (bijvoorbeeld wanneer u op vakantie gaat of de spa winterklaar maakt) of wanneer u het water gaat superchloreren, dient u de kussens van de spa te verwijderen.

OM DE SPA-KUSSENS TE VERWIJDEREN EN TE VERVANGEN:

1. Trek het kussen aan één kant voorzichtig omhoog en trek het weg van de spa-kuip.
2. Trek het uiteinde verder omhoog tot alle kussenhouders loskomen van het kussen.
BELANGRIJK: Trek het kussen niet recht omhoog uit de uitsparing in de kuip, anders kan het worden beschadigd. Dergelijke schade wordt niet gedekt door de garantie.
3. Om de spa-kussens terug te plaatsen, buigt u het kussen iets zodat een van de kussenhouders in de uitsparing aan de achterkant van het kussen kan vallen.
4. Houd het kussen iets gebogen en schuif de andere kussenhouder in de uitsparing aan de achterkant van het kussen.
5. Als alle kussenhouders op hun plaats zitten, drukt u het kussen naar beneden in de uitsparing in de kuip.

ONDERHOUD VAN DE BUITENKANT SPA-KUIP

Uw **CALDERA**-spa heeft een acryl kuip. Het spa-oppervlak is optimaal bestand tegen vlekken en vuilaanslag. Met een zachte doek of een nylon schrobber kunt u het meeste vuil gemakkelijk verwijderen. De meeste huishoudelijke middelen zijn schadelijk voor de kuip van uw spa (zie hieronder voor gedetailleerde informatie over reinigingsmiddelen). Spoel altijd grondig na met zuiver water om eventuele resten van reinigingsmiddelen te verwijderen.

BELANGRIJK:

1. De volgende producten zijn de **ENIGE** goedgekeurde reinigingsmiddelen voor de kuip van uw **CALDERA**-spa: gewoon water, Brillianize® of Soft Scrub®. Het is **NIET** aanbevolen om de kuip van de spa te reinigen met alcohol of huishoudelijke reinigingsmiddelen die niet in deze handleiding vermeld zijn. Gebruik **NOOIT** reinigingsproducten die schuwmiddelen of oplosmiddelen bevatten, omdat deze het oppervlak van de kuip kunnen beschadigen, met name: Simple Green®, Windex® of Spa Mitt. **GEBRUIK NOOIT AGRESSIEVE CHEMICALIËN!** Beschadiging van de kuip door het gebruik van agressieve chemicaliën wordt niet gedekt door de garantie. Spoel altijd grondig na met zuiver water om eventuele resten van reinigingsmiddelen te verwijderen.

2. IJzer en koper in het water kunnen vlekken op de kuip veroorzaken als u niet tijdig ingrijpt. Informeer bij uw **CALDERA**-verdelers naar een vlek- en aanslagwerend middel als het water een hoge concentratie opgeloste mineralen bevat. (**WATKINS WELLNESS** raadt Stain & Scale Defense aan.)
3. Bewaar alle reinigingsmiddelen buiten het bereik van kinderen en wees voorzichtig wanneer u ze gebruikt.

ECOTECH™ PLUS SPA-OMKASTING

Alle Utopia-spa's maken gebruik van de exclusieve weerbestendige **ECOTECH PLUS**-omkasting, die is ontworpen om jarenlang mee te gaan. Het unieke, geribde patroon werd nog verbeterd door de rijke kleuren van de omkasting. Hierdoor ziet de spa er niet uit als echt hout, maar als een hoogwaardig meubel. Gezien de duurzaamheid van het materiaal van de spa-omkasting wordt er een garantie van vijf jaar geboden op barsten en verrotting.

ONDERHOUD VAN DE SPA-AFDEKKING

⚠ WAARSCHUWING: De afdekking is een handbediende beschermkap die voor zover juist geïnstalleerd en gebruikt vanaf de fabricagedatum minstens voldoet aan de geldende vereisten van de ASTM 1346-91-normen. Als u de afdekking niet of niet behoorlijk vastmaakt kan dit gevaarlijk zijn.

Open de afdekking volledig voordat u de spa gaat gebruiken.

VERZORGING VAN DE AFDEKKING

De afdekking is een aantrekkelijk, duurzaam schuimisolatieproduct, gemaakt van een in de massa geleverde polyester stof. Een maandelijks reiniging wordt aanbevolen om de schoonheid van de stof te behouden en de levensduur te verlengen.

De polyester afdekking reinigen en behandelen:

1. Verwijder de afdekking en plaats de afdekking voorzichtig tegen een muur of hek. Als er een afdekkingshefsysteem geïnstalleerd is, moet u de afdekking gesloten houden en ervoor zorgen dat alle naden dicht zijn zodat er geen zeep in de spa terecht komt.
2. Spuit de afdekking schoon met een tuinslang om vuil en stof te verwijderen.
3. Voeg vier eetlepels milde zeep of mild afwasmiddel toe aan 4 liter lauw water. Reinig met een zachte borstel. Spoel grondig af met koud water en laat aan de lucht drogen.
BELANGRIJK: Spoel het polyester schoon voordat het zeepwater opdroogt.
4. Schrob de buitenranden en zijflappen van de afdekking. Spoel schoon met water.
5. Spoel de onderkant van de afdekking schoon met water (zonder zeep) en wrijf de onderkant schoon met een droge doek.

BELANGRIJKE OPMERKINGEN:

- **Verwijder** sneeuw van de afdekking om te vermijden dat de schuimkern onder het gewicht van de sneeuw breekt.
- Maak de afdekking vast met de bevestigingsriemen als de spa niet wordt gebruikt.
- Trek niet aan de flappen of bevestigingsriemen om de afdekking te openen, te sluiten of te verwijderen.
- Loop niet over de afdekking en ga er niet op staan of zitten.
- Plaats geen metalen of warmtegeleidend voorwerp op de afdekking en plaats geen plastic zeildoek of laken over de afdekking, anders kan de schuimkern smelten. Dergelijke schade wordt niet door de garantie gedekt.
- **Gebruik NOOIT** andere hefmechanismen, chemicaliën of reinigingsmiddelen dan aanbevolen door **WATKINS WELLNESS** of diens erkende verkoopspecialisten en verdelers.

ELEKTRISCHE VEREISTEN

BELANGRIJK: Vul de spa met water voordat u de stroom aanzet.

Uw **CALDERA**-spa is met de grootste zorg ontworpen om u optimaal te beschermen tegen elektrische schokken. Als u de spa echter aansluit op een stroomkring die niet de juiste bedrading heeft, komt de veiligheid in het gedrang. Een verkeerde bedrading kan elektrocutie, brand en verwondingen veroorzaken. Het is zeer belangrijk dat u de voorschriften voor de elektrische installatie en de instructies voor uw specifiek spa-model volledig leest en strikt in acht neemt!

Alle **CALDERA**-modellen zijn uitgerust met een POWER-controlelampje (oranje controlelampje met het **CALDERA**-logo). Dit controlelampje geeft niet alleen aan dat de spa stroom ontvangt, maar heeft ook een diagnosefunctie. Het gaat knipperen zodra de maximaalthermostaat van de verwarming geactiveerd wordt. Volg in dit geval de instructies onder 'Problemen oplossen' om de oorzaak op te sporen en te verhelpen. Het Power-lampje stopt met knipperen zodra het probleem opgelost is. De Power- en Ready-controlelampjes op het controlepaneel bieden ook dezelfde diagnosefunctie.

220 - 240 VOLT PERMANENT AANGESLOTEN

De bedrading van **CALDERA** -spa's moet voldoen aan alle geldende nationale en lokale elektrische installatievoorschriften. Alle elektriciteitswerken moeten door een ervaren en erkende electricien uitgevoerd worden. Gebruik voor alle stroomkringen geschikte elektriciteitsleidingen, fittingen en bedradingen.

Voor alle **UTOPIA**-spa's is een dubbele elektrische voeding met 16 & 25 amp stroomonderbreker nodig, die bedraad is volgens de afbeelding op de volgende pagina. Bovendien moet voor alle stroomkringen naar de spa één hoofdstroomonderbreker met minstens 3 mm tussen de contacten worden gebruikt.

OPMERKING: Voor de **CANTABRIA** is een extra stroomonderbreker van 16 ampère nodig om de verwarming tegelijkertijd met de ligplaats (jetpomp 3) te laten werken. Zonder de extra stroomonderbreker van 16 ampère werkt de verwarming NIET als de jets in de ligplaats (jetpomp 3) werken.

- Monteer de aansluitkast volgens de lokale voorschriften en op een afstand van minstens 1,5 meter. Uw spa moet gevoed worden door een aardlekschakelaar - verliesstroomschakelaar (RCD) - met een activeringspercentage van minder dan 30 mA in een elektrische aansluitkast.
- Open de spa volgens de instructies voor het verwijderen van het luik (pagina 40).
- Steek vanuit de zijkant naar de voorkant onderaan stroomkabels in de spa. Op de spa kunt u een plastic dop terugvinden.
- Schakel uw spa aan nadat hij gevuld is met water en test alle stroomonderbrekers.

BELANGRIJK: Indien beide stroomonderbrekers onmiddellijk geactiveerd worden, controleer dan of de kabels juist aangesloten zijn. Elke stroomonderbreker dient te worden getest vóór gebruik. Zo test u de stroomonderbreker:

1. Druk op de knop "TEST" op elke RCD en kijk of deze naar OFF (UIT) klikt.
2. Wacht 30 seconden en schakel vervolgens de stroomonderbreker naar de positie OFF (omlaag) (om ervoor te zorgen dat deze volledig is uitgeschakeld). Zet de stroomonderbreker daarna terug op de positie ON (omhoog). Als u geen 30 seconden wacht, blijft het power-controlelampje van de spa mogelijk knipperen - probeer het in dat geval opnieuw.

Als een RCD-stroomonderbreker niet werkt op deze manier, dan heeft uw spa mogelijk te maken met een elektrische storing en is er gevaar voor elektrische schok. Schakel alle circuits uit en gebruik de spa niet meer tot het probleem wordt opgelost door een erkende onderhoudstechnicus.

⚠ WAARSCHUWING: Als u de RCD-verliesstroomschakelaar verwijdert of overbrugt, is de spa onveilig en vervalt de garantie.

TECHNISCH COMPARTIMENT

De onderstaande afbeelding dient louter ter referentie (het is mogelijk dat uw spa er anders uitziet). Het technisch compartiment is terug te vinden achter het voorpaneel van de spa onder het hoofdcontrolepaneel.

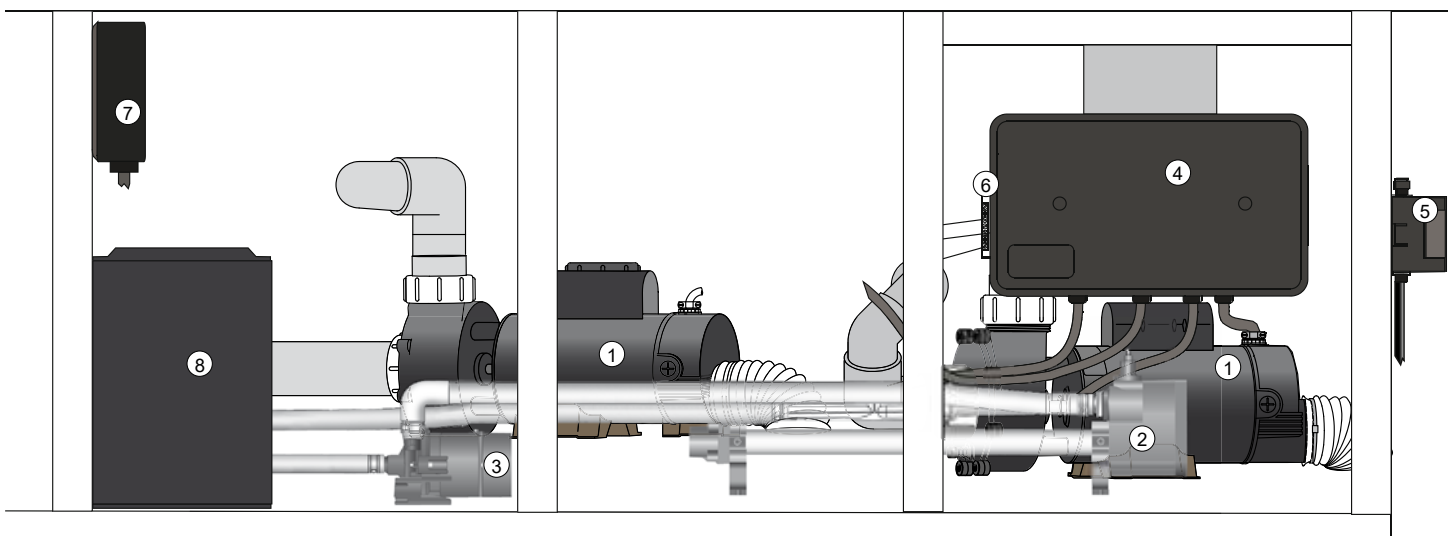

- | | |
|----------------------------------|-------------------------------------|
| 1. Jetpomp* | 5. Ozonator (optioneel) |
| 2. EnergyPro™-verwarmingselement | 6. Jetsysteemaansluiting |
| 3. ENERGY PRO-circulatiepomp | 7. Muziek via Bluetooth (optioneel) |
| 4. Advent™-schakelkast | 8. Subwoofer (optioneel) |

* Er zijn 3 jetpompen terug te vinden in het technische compartiment van Cantabria. Er worden in de bovenstaande afbeelding slechts 2 weergegeven.

BELANGRIJK: Als het, om enige reden, later noodzakelijk is om de **CALDERA**-spa te verplaatsen, is het van belang dat u deze installatie-instructies kent en toepast. Uw **CALDERA**-spa is zorgvuldig ontworpen om u optimaal te beschermen tegen elektrische schokken. Onthoud goed dat de veiligheid in het gedrang komt als u de spa aansluit op een stroomkring die niet de juiste bedrading heeft.

OPMERKING: Als lange kabels worden gebruikt, zijn mogelijk dikkere draden vereist dan de opgegeven dikte.

GENEVA, NIAGARA, TAHITIAN, FLORENCE & RAVELLO

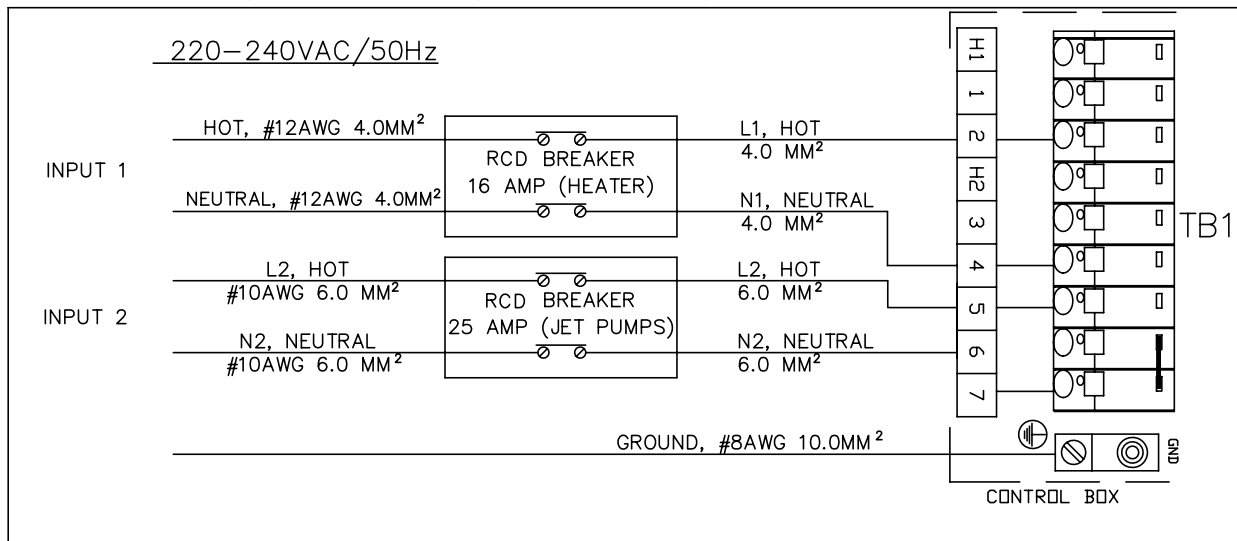

CANTABRIA

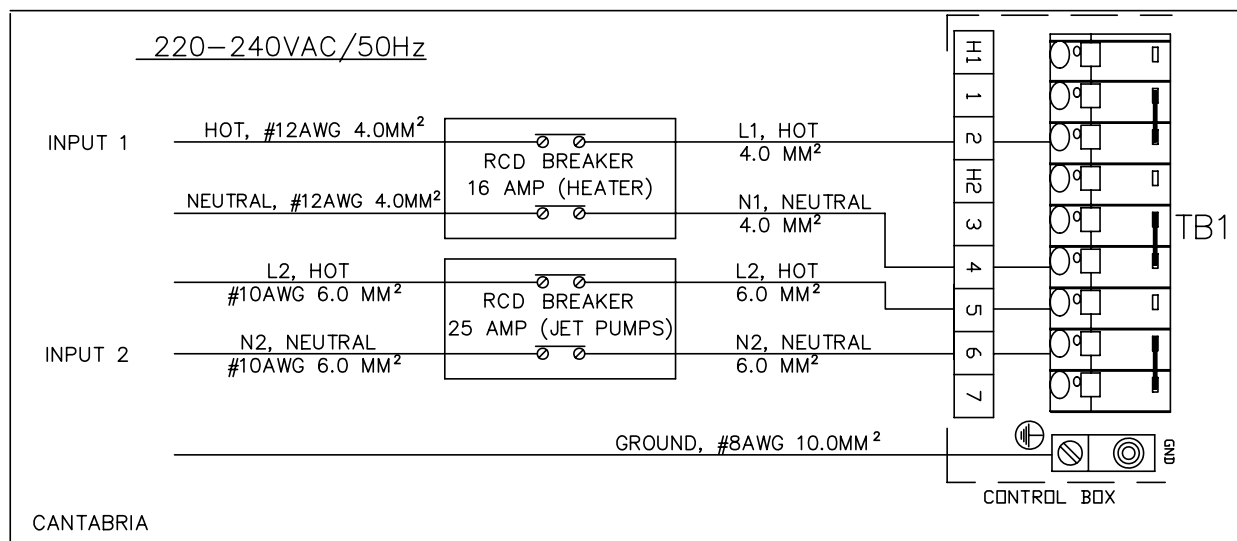

INSTALLATIE-INSTRUCTIES

PLAATSING BUITENSHUIS EN OP EEN TERRAS

Het is belangrijk dat de spa op een draagkrachtig oppervlak rust, ongeacht waar u uw nieuwe spa installeert. Structurele schade aan de spa als gevolg van een verkeerde installatie of ongeschikte ondergrond wordt niet gedekt door de beperkte garantie van de spa.

Als u de spa buitenshuis opstelt, raden we aan een minstens 10 cm dikke plaat van gewapend beton te gebruiken. De wapening in de plaat moet worden verbonden met een aarddraad (6 mm²) conform de nationale elektriciteitsvoorschriften (neem contact op met de plaatselijke inspectie-autoriteiten voor meer informatie; wellicht dient u de aarding verplicht te laten inspecteren voordat het beton voor de plaat wordt gestort).

Als u de spa op de grond plaatst, zelfs al is dat maar heel even, moet u steunblokken onder de stelpunten van de spa plaatsen (zie 'De spa waterpas stellen'). De stenen moeten minstens 5 cm dik zijn en een oppervlakte van minstens 30 cm hebben. Zelfs op deze stapstenen is het niet uit te sluiten dat de spa op een of meer punten wegzakt, waardoor hij niet meer waterpas staat. Bovendien zal een spa die op gras of zand staat snel vuil worden, aangezien gebruikers zand of gras via hun voeten in de spa brengen. Plaats de spa daarom zo snel mogelijk op een draagkrachtig oppervlak.

PLAATSING OP EEN PLANKIER

Om zeker te zijn dat de plankier de spa kan dragen, moet u weten wat de maximale draagcapaciteit van de plankier is. Raadpleeg een bevoegde aannemer of bouwkundig ingenieur. In de tabel met specificaties van de spa vindt u het gewicht van de spa, zijn capaciteit en het aantal gebruikers. Het gewicht per vierkante meter mag de draagkracht van de structuur niet overschrijden, anders kan ernstige structurele schade ontstaan.

OPGELET: WATKINS WELLNESS raadt aan een bouwkundig ingenieur of aannemer te raadplegen als u de spa op een verhoging wilt installeren.

INSTALLATIE BINNENSHUIS OF IN EEN KELDER

Als u de spa binnenshuis plaatst, dient u rekening te houden met een aantal speciale vereisten. Het oppervlak rond de spa zal nat worden. Zorg dus voor een oppervlak waarop u niet uitglijdt als het nat is. Een goede afvoer is zeer belangrijk om plassen rond de spa te vermijden. Als u een nieuwe ruimte bouwt voor de spa, dan is het aangeraden om in de vloer een afvoerputje te voorzien. Als u de spa binnenshuis plaatst, zal de vochtigheid uiteraard toenemen. Vocht kan in houtwerk dringen en droogrot, schimmelvorming of andere problemen veroorzaken. Controleer af en toe of de luchtvochtigheid in de ruimte uw houtwerk, behang, enz. niet aantast. Zorg voor voldoende ventilatie in de ruimte waarin de spa is opgesteld om de gevolgen van een hoge luchtvochtigheid tot een minimum te beperken. Een architect kan u zeggen of de ventilatie al dan niet volstaat.

CALDERA-spa's zijn voorzien van een ventilatieopening om te voorkomen dat het technisch compartiment oververhit raakt. Zorg ervoor dat de ventilatieopening (deze bevindt zich in de linker-of rechterbenedenhoek vooraan) door niets wordt geblokkeerd of afgesloten, ook niet door een tapijt.

Uw **CALDERA**-verdeler kan u informeren over de plaatselijke voorschriften en regelgeving. Hij kan u ook een exemplaar van onze planningsgids geven.

LET OP: Plaats de spa nooit op een vloer met vloerverwarming.

⚠ WAARSCHUWING: Ventileer de ruimte rond uw spa goed wanneer u deze binnenshuis of in een kleine ruimte installeert. Als de ruimte rond de spa niet voldoende geventileerd wordt, kan de concentratie aan chemicaliën voor de spa en/of bacteriële deeltjes abnormaal hoge waarden aannemen. Deze in de lucht verspreide chemicaliën voor de spa en/of bacteriële deeltjes kunnen ingeademd worden, wat kan leiden tot ademhalingsmoeilijkheden of longschade bij personen die lijden aan een verzwakt immuunsysteem of een infectie van de luchtwegen. Indien u of andere gebruikers van de spa hier last van ondervinden, moet zo snel mogelijk medische hulp ingeroepen worden.

TOEGANKELIJKHEID VOOR LEVERING

OPMERKING: U zult mogelijk rekening moeten houden met bijkomende speling boven het hoofd als de spa over een hellend vlak gerold of langs een korte trap verplaatst moet worden.

Gebruik de informatie in de tabel op de volgende pagina om de vereisten voor toegang tot uw gewenste locatie te bepalen. U zult mogelijk een poort, een deel van een hek of andere verplaatsbare obstakels moeten verwijderen om de spa naar zijn installatieplaats te kunnen rollen. In tien procent van de gevallen is het gebruik van een kraan de enige manier om de spa te plaatsen, door hem op zijn uiteindelijke locatie te tillen.

Als de spa van het karretje genomen moet worden om over een muur getild te worden (ofwel omdat de toegang te smal, de dakrand te laag, de hoek te scherp of de trap te steil is) zult u een kraan nodig hebben. Maak u geen zorgen!

De kraan heeft een op een vrachtwagen geplaatste laadboom die perfect op uw oprit past. Deze wordt bediend door een bevoegde en verzekerde operator. De kraanoperator zal tegen betaling uw spa over muren, gebouwen of andere constructies tillen en hem zo dicht mogelijk bij de installatieplaats neerzetten. Het personeel dat de **CALDERA**-spa levert, zal toezicht houden op de bezorging met de kraan en de installatie van de spa voltooiën. Een bezorging per kraan neemt gemiddeld 30 minuten in beslag.

OPMERKING: Als u voor de levering van uw spa een kraan nodig hebt, zult u mogelijk onmiddellijk na de bezorging deze dienst moeten betalen.

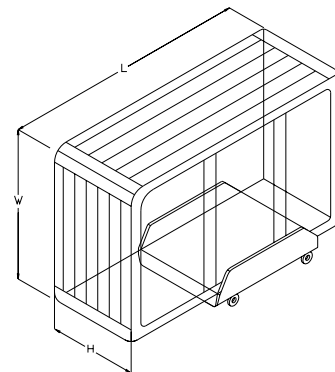

SPA-AFMETINGEN OP EEN ONDERSTEL

Model	Hoogte (H)	Lengte (L)	Breedte (B)
CANTABRIA	97 cm (38")	274 cm (108")	231 cm (91")
GENEVA	97 cm (38")	226 cm (89")	226 cm (89")
NIAGARA	97 cm (38")	226 cm (89")	226 cm (89")
TAHITIAN	91 cm (36")	213 cm (84")	213 cm (84")
FLORENCE	91 cm (36")	213 cm (84")	213 cm (84")
RAVELLO	84 cm (33")	213 cm (84")	168 cm (66")

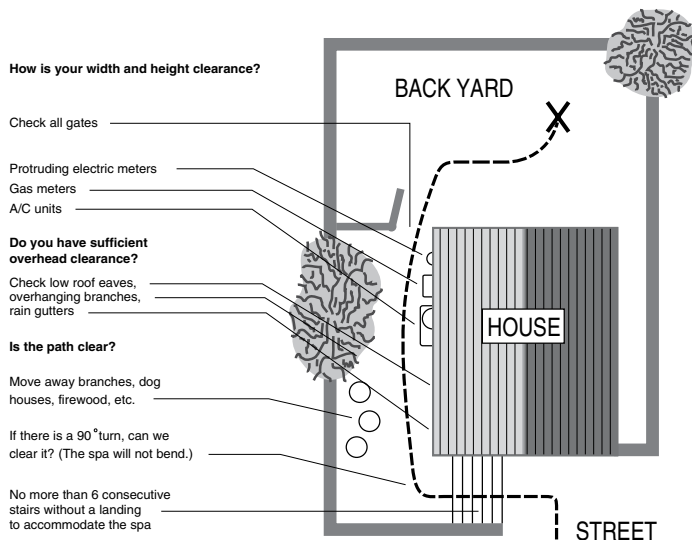

VOORBEREIDING VAN DE BODEM

Uw **CALDERA**-spa is ontworpen voor allerlei soorten gewone ondergrond. Hoewel een betonplaat het beste is voor langdurig gebruik* zijn ook andere funderingen aanvaardbaar, op voorwaarde dat voor de levering een waterpas basis gereedgemaakt wordt.

***OPMERKING:** Een versterkt betonnen pad met een dikte van minstens 10 cm of een plankier dat sterk genoeg is voor het draagvermogen van uw spa, dat achteraan in deze handleiding is vermeld.

INSTALLATIE-OPMERKINGEN:

Als u bij uw spa een verhoging of een prieel koopt, is een solide fundering verplicht. Als u ze op een oppervlak plaatst dat meer dan één niveau heeft, kunnen er problemen ontstaan met hun installatie.

Als eigenaar van een huis is het uw verantwoordelijkheid om een degelijk, waterpas oppervlak voor uw spa te voorzien. Houd er rekening mee dat de meeste leveringsteams niet uitgerust zijn om locaties voor spa's te waterpassen of voor te bereiden.

Als u een betonnen plaat, een bakstenen oppervlak of een houten verhoging wilt laten plaatsen, kan uw **CALDERA**-verdelers u wellicht een erkende gekwalificeerde aannemer aanbevelen.

LET OP: Om ervoor te zorgen dat de spa naar behoren werkt en het interne afvoersysteem voor een volledige afvoer zorgt, moet de spa na de installatie waterpas worden gesteld. Het leveringsteam van uw **UTOPIA**-spa kan u helpen om deze procedure uit te voeren.

VOORBEREIDING VOOR HET WATERPAS STELLEN VAN DE SPA

Plaats de spa bij voorkeur op een betonnen vloer met een helling van 1,5 cm per 3 m zodat regenwater en overlopend spa-water wegloopt en geen plassen kan vormen onder de spa (als water geruime tijd onder de spa blijft liggen, kan het houtwerk aangetast worden). U mag de spa ook op bakstenen, steunblokken of blokken plaatsen.

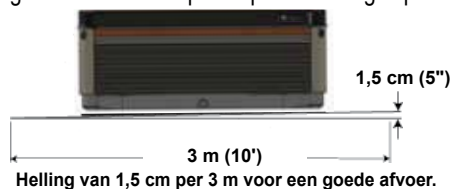

Het is belangrijk om te vermelden dat zachte oppervlakken de neiging hebben om mee te geven, zelfs wanneer steunblokken worden gebruikt om het gewicht van de spa gelijkmatig te verdelen, waardoor de spa scheef komt te staan.

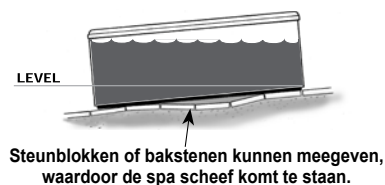

OPMERKING: Als u de spa op gras of aarde plaatst, zal er hoe dan ook meer vuil in de spa terechtkomen. Hierdoor kunnen de onderdelen en het oppervlak van de spa worden beschadigd. Dergelijke schade valt niet onder de garantie.

CANTABRIA

Afmetingen

OPMERKING: Alle afmetingen zijn bij benadering. Meet uw spa op voordat u belangrijke beslissingen neemt over ontwerp of plaatsing.

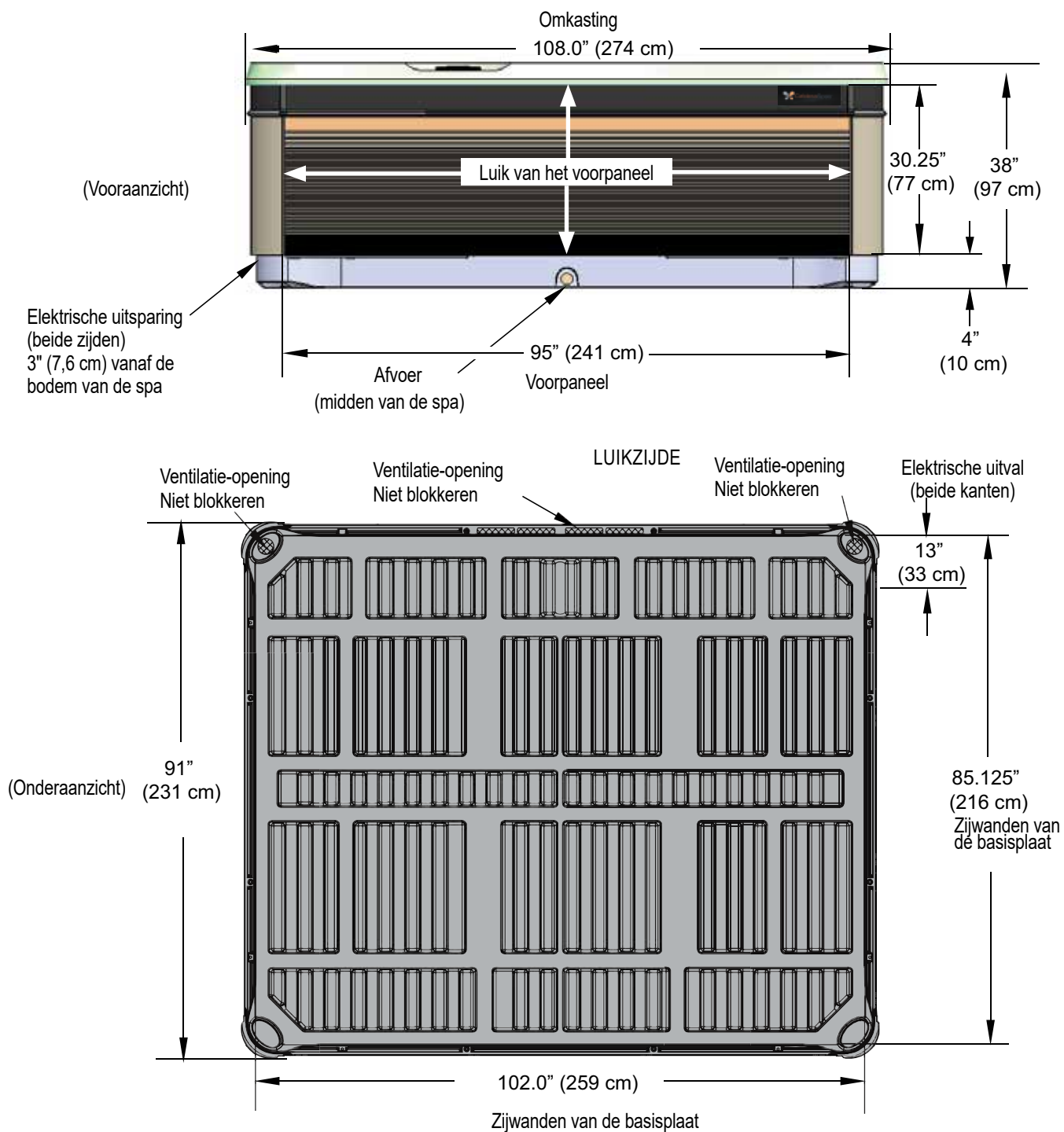

OPMERKING: WATKINS WELLNESS raadt aan dat de **CANTABRIA** geïnstalleerd wordt op een versterkt betonnen platform van minstens 10 cm dik of een structureel sterk plankier die het "leeg gewicht" kan dragen dat op de specificatiekaart van de spa staat.

WAARSCHUWING: Het **CANTABRIA**-model mag op geen enkele manier van vuilstukken worden voorzien.

GENEVA & NIAGARA

Afmetingen

OPMERKING: Alle afmetingen zijn bij benadering. Meet uw spa op voordat u belangrijke beslissingen neemt over ontwerp of plaatsing.

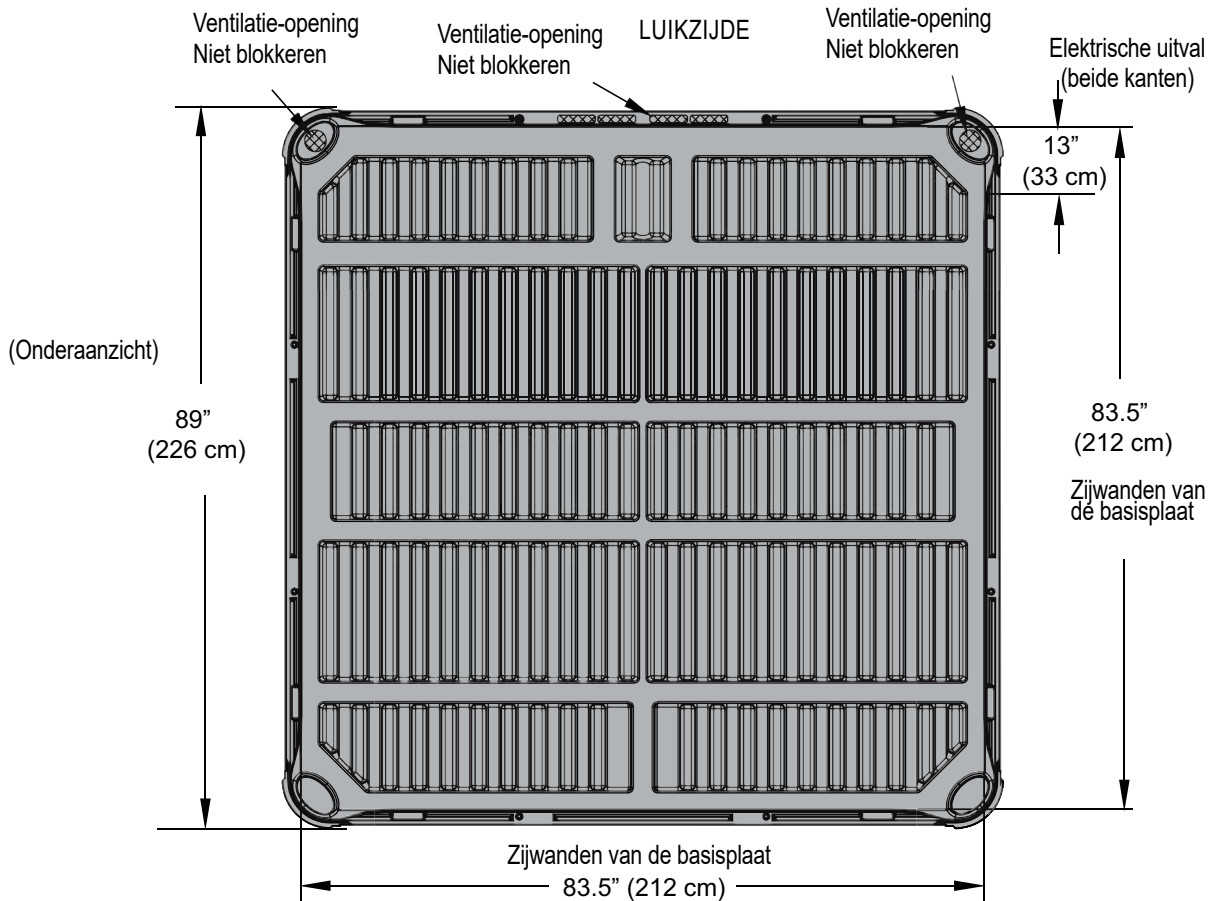
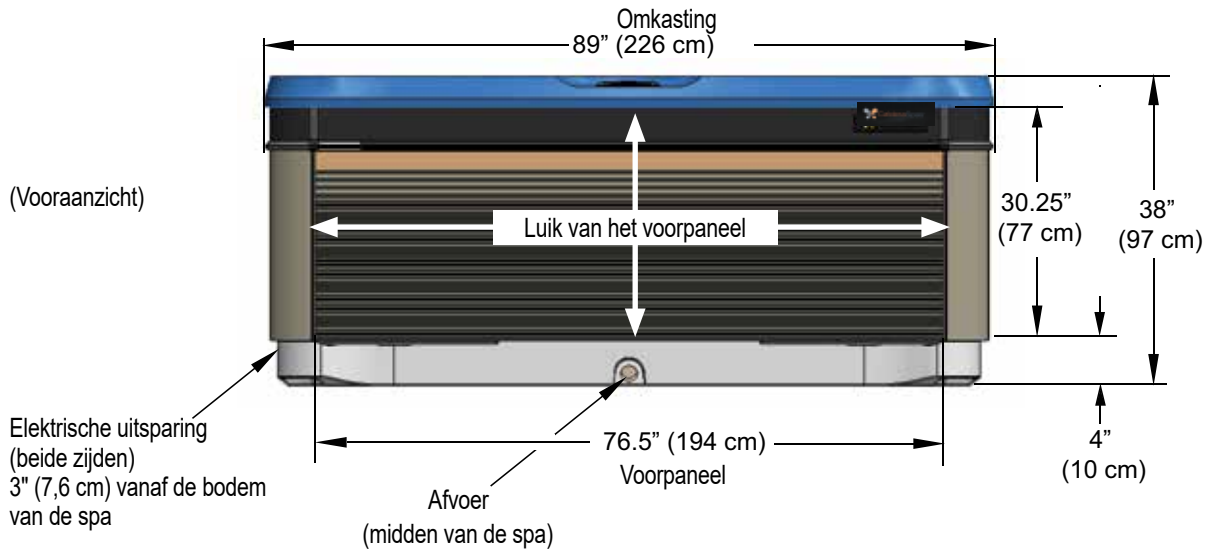

OPMERKING: WATKINS WELLNESS raadt aan dat de GENEVA & NIAGARA geïnstalleerd wordt op een versterkt betonnen platform van minstens 10 cm dik of een structureel sterk plankier die het "leeg gewicht" kan dragen dat op de specificatiekaart van de spa staat.

WAARSCHUWING: De GENEVA & NIAGARA mogen op geen enkele manier van vulstukken worden voorzien.

TAHITIAN & FLORENCE

Afmetingen

OPMERKING: Alle afmetingen zijn bij benadering. Meet uw spa op voordat u belangrijke beslissingen neemt over ontwerp of plaatsing.

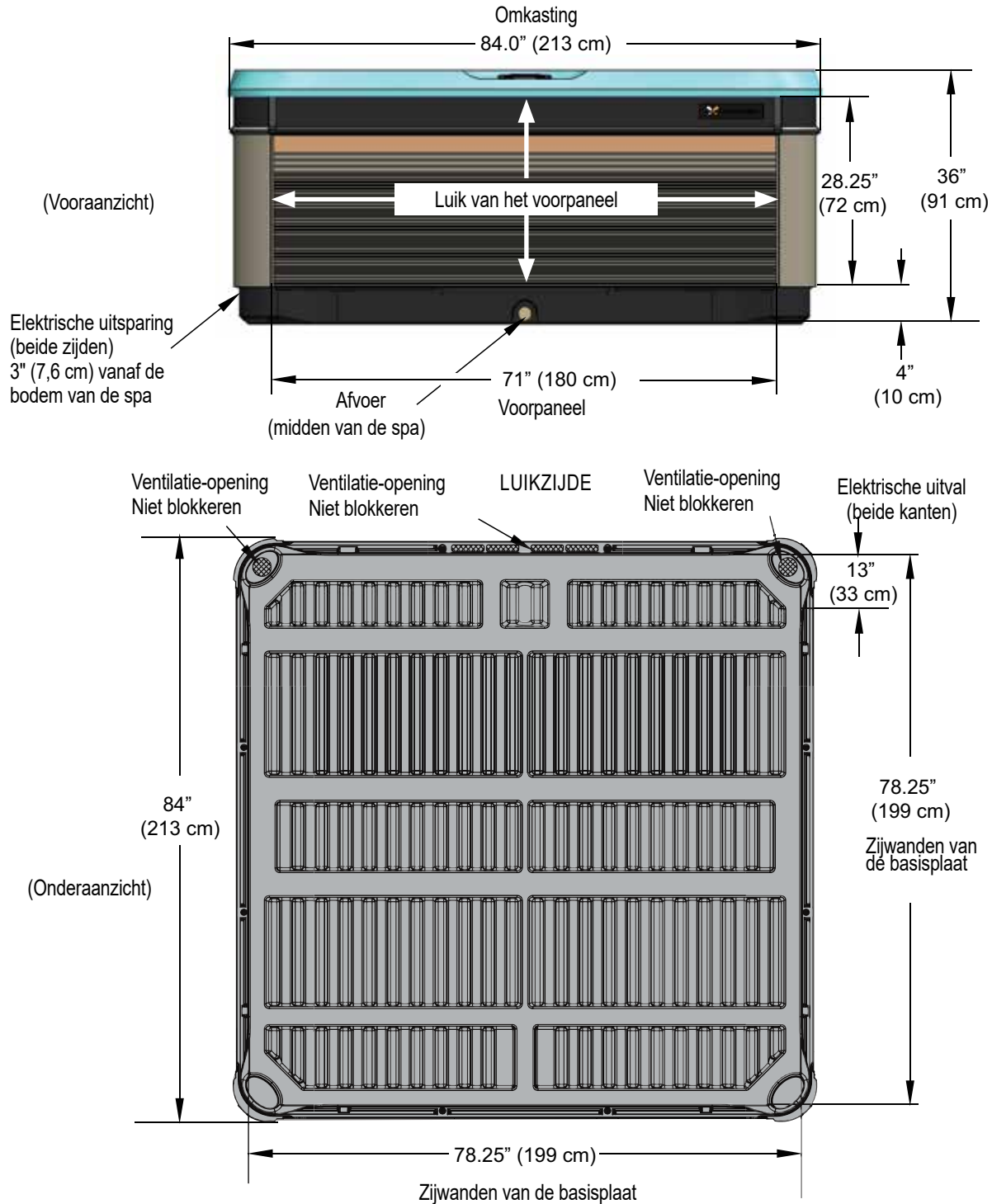

OPMERKING: WATKINS WELLNESS raadt aan dat de **TAHITIAN** geïnstalleerd wordt op een versterkt betonnen platform van minstens 10 cm dik of een structureel sterk plankier die het "leeg gewicht" kan dragen dat op de specificatiekaart van de spa staat.

WAARSCHUWING: Het **TAHITIAN**-model mag op geen enkele manier van vulstukken worden voorzien.

RAVELLO

Afmetingen

OPMERKING: Alle afmetingen zijn bij benadering. Meet uw spa op voordat u belangrijke beslissingen neemt over ontwerp of plaatsing.

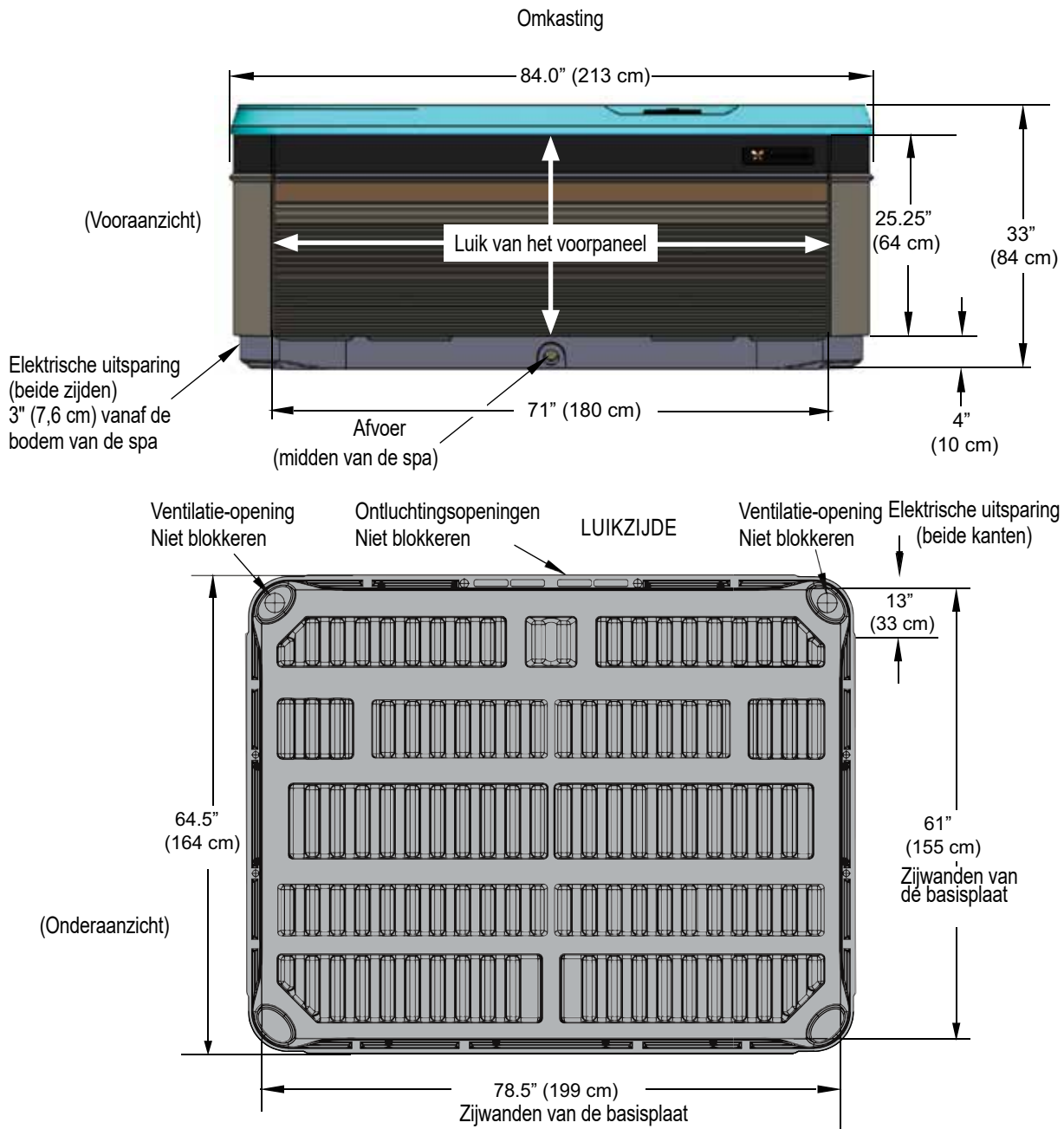

OPMERKING: WATKINS WELLNESS raadt aan dat de **RAVELLO** geïnstalleerd wordt op een versterkt betonnen platform van minstens 10 cm dik (4") of een structureel sterk plankier die het "draagvermogen" kan dragen dat op de specificatiekaart van de spa staat.

WAARSCHUWING: De **RAVELLO** mag op geen enkele manier van vulstukken voorzien worden.

SERVICE-INFORMATIE

ALGEMENE INFORMATIE

Uw **CALDERA**-spa is ontworpen voor jarenlang probleemloos gebruik. Zoals bij elk apparaat kunnen er af en toe toch problemen ontstaan die door een bevoegde technicus opgelost moeten worden. Hoewel u eenvoudige ingrepen (bv. het resetten van een verliesstroomschakelaar of stroomonderbreker, het resetten van de maximaalthermostaat) zelf kunt uitvoeren, kunnen dergelijke zaken wijzen op een ernstiger probleem. Voor deze problemen is mogelijk een ervaren technicus nodig. Raadpleeg eerst het deel 'Problemen oplossen' voordat u contact opneemt met een technicus. Bewaar uw aankoopbewijs. Mogelijk hebt u het later nog nodig.

VERLIESTROOMSCHAKELAAR EN MAXIMAALTHERMOSTAAT

Als de spa niet functioneert, moet u eerst de stroomtoevoer controleren.

Controleer de stroomonderbrekers in de aansluitkast. Als de verliesstroomschakelaar doorgeslagen is, moet u deze resetten. Als dat niet lukt, kan dit wijzen op een aardfout (kortsluiting) binnen de elektrische componenten. Laat het systeem volledig nazien door een erkende technicus.

Als u bij een controle merkt dat de stroomtoevoer niet door de verliesstroomschakelaar werd verbroken, controleert u in de zekeringkast in uw huis of de stroom onderbroken werd door de hoofdzekering van de stroomkring waarop de spa aangesloten is. Als dit het geval is, wijst dit op een overbelasting van de stroomkring of een aardfout tussen de zekeringkast en de contactdoos waarop de spa aangesloten is. Neem contact op met een erkende elektricien.

Als u bij een controle van de zekeringkast in uw huis en de aardlekschakelaars van de spa niets abnormaals vaststelt, controleert u de maximaalthermostaat. Om de maximaalthermostaat te controleren schakelt u de stroomtoevoer naar de spa gedurende 30 seconden uit. Hierdoor wordt de maximaalthermostaat automatisch gereset als hij geactiveerd werd. Als de spa start zodra u de stroom opnieuw inschakelt, wijst dit op een verminderde waterstroom door het verwarmingssysteem. Als de maximaalthermostaat geactiveerd wordt, is dit doorgaans het gevolg van een of meer van de volgende problemen: 1) verstopt filterpatroon, 2) verstopte leiding(en), 3) een niet functionerende warmtecirculatiepomp, 4) spa laten leeglopen zonder eerst de stroomtoevoer naar de spa uit te schakelen, of 5) een luchtbel in de leidingen. (Als de maximaalthermostaat ingeschakeld werd, knippert het Power-lampje op het controlepaneel van de spa.)

Als de spa niet functioneert nadat de verliesstroomschakelaar uitgeschakeld en gereset werd of nadat de maximaalthermostaat gereset werd, roep dan de hulp in van een erkende technicus. Meer informatie vindt u in het deel Problemen oplossen.

VERWARMING EN GEÏNTEGREERDE DRUKSCHAKELAAR

WATKINS WELLNESS waarborgt zonder enig voorbehoud het verwarmingselement tegen elk defect dat vervanging zou vereisen. De looptijd van deze garantie is dezelfde als de looptijd van de bovenvermelde garantie op onderdelen. Deze garantie is onvoorwaardelijk, op voorwaarde dat het onderdeel niet goed functioneerde in het spa-systeem. Dit betekent dat elke voorwaarde die normaal de beperkte garantie zou tenietdoen, zoals schade veroorzaakt door de chemische eigenschappen van water, niet geldt voor het verwarmingselement.

Het is belangrijk te weten dat de verwarming wordt beschermd door zowel de maximaalthermostaat als de geïntegreerde drukschakelaar. In het vorige deel zijn de oorzaken voor het uitschakelen van de maximaalthermostaat van de verwarming beschreven.

Als het water niet wordt verwarmd, de rode en groene controlelampjes knipperen, maar de pomp en de verlichting werken, is het mogelijk dat de drukschakelaar geopend is. Een geopende drukschakelaar is normaliter het gevolg van een of meer van de volgende problemen:

1. Een verstopt filterpatroon
2. Verstopping in het leidingwerk van het systeem
3. U hebt de stroom niet afgesloten voordat u de spa liet leeglopen
4. Luchtbel in het leidingwerk
5. Circulatiepomp werkt niet goed

Als het probleem eenmaal vastgesteld en opgelost is, zal de drukschakelaar weer sluiten, waardoor de verwarming in werking treedt.

CIRCULATIEPOMP EN THERMISCHE BEVEILIGING VAN DE CIRCULATIEPOMP

De circulatiepomp is een watergekoelde, energiezuinige, geluidsarme pomp die uitsluitend bestemd is om het spa-water continu te filteren. Aangezien de pomp watergekoeld is, heeft deze pomp een thermische beveiliging om te verhinderen dat ze oververhit raakt wanneer er geen water door stroomt.

U kunt de thermische beveiliging van de circulatiepomp resetten door de stroomtoevoer naar de spa te onderbreken en de pomp te laten afkoelen.

Als de thermische beveiliging geactiveerd wordt, is dit doorgaans het gevolg van een of meer van de volgende problemen: 1) verstopt filterpatroon, 2) verstopte leiding(en), 3) spa laten leeglopen zonder eerst de stroomtoevoer naar de spa uit te schakelen, of 4) een luchtbel in de leidingen. Zodra het probleem vastgesteld en opgelost is, kunt u de thermische beveiliging van de pomp resetten, waarna de pomp weer normaal kan functioneren.

DIVERSE ONDERHOUDSINFORMATIE

De regel- en maximaalthermostaten zijn uitgerust met elektronische sensoren die met de leidingen van de spa verbonden zijn. Let erop dat de draden die de sensoren verbinden met de thermostaten in de schakelkast nooit doorgesneden of geknikt worden.

De jetpomp is uitgerust met een thermische beveiliging die bedoeld is om de pomp te beschermen tegen oververhitting. Als de pomp zichzelf uitschakelt in een oudere spa, kan dit wijzen op defecte pompmotorlagers. Als de pomp zichzelf uitschakelt in een nieuwe spa, is dit meestal het gevolg van een of meer van de volgende factoren:

- Thermische overbelasting: Hoewel ze in massa geproduceerd worden, zijn niet alle thermische beveiligingen identiek. Sommigen zijn gevoeliger dan anderen en schakelen de pomp bij lagere temperaturen uit.
- Hoge temperatuur: Als ventilatie-openingen geblokkeerd worden door metselwerk, gras of vuil, kan er oververhitting van de jetpomp optreden. Laat in dit geval de pompmotor afkoelen en maak de ventilatieopening vrij. Daarna kunt u de jetpomp opnieuw starten.
- Wrijving: Soms zitten bewegende delen van een nieuwe pomp nog vrij vast, zodat er wrijvingswarmte ontstaat. Na een normale inlooperperiode zal de pomp minder warmte produceren.
- Slechte bedrading: Als de spa via een verlengsnoer aangesloten is en/of als de bedrading van de huisinstallatie niet zwaar genoeg is, zal de pomp te weinig spanning krijgen en is het mogelijk dat ze bijgevolg meer ampèrage trekt en meer warmte produceert.
- Als de pomp wegens oververhitting uitgeschakeld wordt, moet u ervoor zorgen dat het technisch compartiment voldoende geventileerd wordt. Dek de ventilatie-opening aan de onderzijde niet af. Als de jetpomp na een korte gebruiksduur van de spa telkens opnieuw uitgeschakeld wordt, dient u contact op te nemen met een bevoegde technicus.

GARANTIEBEPERKINGEN

De beperkte garantie vervalt als de **CALDERA**-spa verkeerd geïnstalleerd is, gewijzigd wordt of verkeerd of oneigenlijk gebruikt wordt of indien de spa door iemand anders dan een erkende vertegenwoordiger van **WATKINS WELLNESS** gerepareerd wordt. Wijziging is te verstaan als vervanging van onderdelen of leidingen, elektrische omschakeling of toevoeging van niet-goedgekeurde reinigings-, zuiverings- of verwarmingssystemen waardoor onderdelen of de spa defect raken, dan wel onveilig worden gemaakt. Met verkeerd gebruik en oneigenlijk gebruik wordt bedoeld: elke bediening of elk gebruik van de spa op een andere wijze dan beschreven in de gedrukte instructies van **WATKINS WELLNESS** of het gebruik van de spa voor een andere toepassing dan deze waarvoor de spa ontworpen is, meer in het bijzonder: gebruik van de spa anders dan voor privé-doeleinden; schade veroorzaakt door het in bedrijf stellen* van de spa bij een watertemperatuur lager dan 1,5°C of hoger dan 49°C; schade veroorzaakt door een vervuild, verstopt of verkalkt filterpatroon; schade aan het oppervlak van de spa veroorzaakt door het gebruik van trichloor, verkeerd gebruik van chemische tabletten in een drijvende dispenser, zuur of andere spa-chemicaliën of spa-ontsmettingsmiddelen die niet door **WATKINS WELLNESS** worden aanbevolen; schade veroorzaakt doordat niet-opgeloste spa-ontsmettingsmiddelen op het oppervlak van de spa achtergebleven zijn (geen enkele afwerkingslaag is hiertegen bestand); schade aan componenten of het oppervlak van de spa die veroorzaakt is door verkeerd onderhoud van het water; en schade aan het oppervlak van de spa die ontstaan is doordat de afdekking niet over de lege of gevulde spa werd geplaatst terwijl de spa aan direct zonlicht werd blootgesteld (hierdoor kan vervorming van de spa optreden). Dit alles wordt beschouwd als verkeerd of oneigenlijk gebruik, waardoor de garantie kan komen te vervallen.

*Werking van de spa betekent niet het 'gebruik' van de spa! **WATKINS WELLNESS** raadt aan om de spa niet te gebruiken als de watertemperatuur buiten het temperatuurbereik van het controlepaneel van de spa ligt.

DISCLAIMERS

WATKINS WELLNESS is niet aansprakelijk voor gebruiksderiving van de **CALDERA**-spa of voor andere incidentele schade, gevolgschade, bijzondere schade, indirecte schade of de kosten en schadevergoedingen die hieruit voortvloeien, inclusief maar niet beperkt tot het verwijderen van een vaste vloer of andere vaste inrichtingen of de noodzaak om een kraan te gebruiken. De geldigheidsduur van een impliciete garantie is gelijk aan de duur van de toepasselijke bovenvermelde beperkte garantie. Sommige landen staan niet toe dat de duur van een impliciete garantie beperkt wordt. In geen geval kan **WATKINS WELLNESS** of een van zijn vertegenwoordigers aansprakelijk gesteld worden voor verwondingen of materiële schade, ongeacht wat de oorzaak is.

Sommige landen staan niet toe dat incidentele schade of gevolgschade uitgesloten of beperkt wordt, wat betekent dat de bovenvermelde beperkingen mogelijk niet op u van toepassing zijn.

KLANTENDIENST

Indien u over de installatie, de bediening of het onderhoud van de **CALDERA**-spa vragen hebt die niet behandeld worden in deze handleiding, kunt u contact opnemen met uw **CALDERA**-verdelers.

PROBLEMEN OPLOSSEN

Als er zich een probleem voordoet met uw spa, aarzel dan niet om contact op te nemen met uw erkende **CALDERA**-verdelers. Hier volgen enkele tips om u te helpen een diagnose te stellen en de meest voorkomende oorzaken van problemen desgewenst zelf op te lossen.

GIDS VOOR HET OPLOSSEN VAN PROBLEMEN MET HET WATERONDERHOUD		
Probleem	Mogelijke oorzaken	Oplossingen
Troebel water	<ul style="list-style-type: none"> Vervuilde filters Te veel oliën/organische stoffen Onvoldoende/onjuiste ontsmetting Zwevende deeltjes/organische stoffen Te vaak gebruikt of oud water 	<ul style="list-style-type: none"> Maak de filters schoon Geef de spa een schokbehandeling met ontsmettingsmiddel Voeg ontsmettingsmiddel toe Pas de pH en/of de alkaliteit aan tot het aanbevolen niveau Schakel de jetpomp(en) in en reinig de filters Laat uw spa leeglopen en vul hem weer bij
Abnormale geur	<ul style="list-style-type: none"> Te veel organische stoffen in het water Onvoldoende/onjuiste ontsmetting Te lage pH 	<ul style="list-style-type: none"> Geef de spa een schokbehandeling met ontsmettingsmiddel Voeg ontsmettingsmiddel toe Pas de pH aan tot de aanbevolen waarde
Chloorgeur	<ul style="list-style-type: none"> Te veel chloramine in het water Te lage pH 	<ul style="list-style-type: none"> Geef de spa een schokbehandeling met ontsmettingsmiddel Pas de pH aan tot de aanbevolen waarde
Muffe geur	<ul style="list-style-type: none"> Bacterie- of algengroei 	<ul style="list-style-type: none"> Geef de spa een schokbehandeling met ontsmettingsmiddel – Als het probleem zichtbaar is of niet verdwijnt, laat u de spa leeglopen, reinigt u de spa en vult u hem opnieuw.
Afzetting organische stoffen/vuilring rond bad	<ul style="list-style-type: none"> Olie- en vuilafzetting 	<ul style="list-style-type: none"> Wrijf het vuil weg met een schone doek – in geval van hardnekkig vuil laat u de spa leeglopen, reinigt u de spa met een reinigingsproduct voor oppervlakken en vult u de spa opnieuw
Algengroei	<ul style="list-style-type: none"> Te hoge pH Te lage concentratie aan ontsmettingsmiddel 	<ul style="list-style-type: none"> Geef de spa een schokbehandeling met ontsmettingsmiddel en pas de pH aan Geef de spa een schokbehandeling met ontsmettingsmiddel en houd de concentratie ontsmettingsmiddel binnen het aanbevolen bereik
Oogirritatie	<ul style="list-style-type: none"> Te lage pH Te lage concentratie aan ontsmettingsmiddel 	<ul style="list-style-type: none"> Pas de pH aan Geef de spa een schokbehandeling met ontsmettingsmiddel en houd de concentratie ontsmettingsmiddel binnen het aanbevolen bereik
Huidirritatie/uitslag	<ul style="list-style-type: none"> Onhygiënisch water Concentratie vrije chloor boven 3 ppm 	<ul style="list-style-type: none"> Geef de spa een schokbehandeling met ontsmettingsmiddel en houd de concentratie ontsmettingsmiddel binnen het aanbevolen bereik Zorg ervoor dat het chloorgehalte daalt tot onder 3 ppm voor u de spa gebruikt
Vlekken	<ul style="list-style-type: none"> Totale alkaliteit en/of pH te laag Hoge concentratie aan ijzer of koper in bronwater 	<ul style="list-style-type: none"> Pas de totale alkaliteit en/of de pH aan Gebruik een metaalafzettingremmer
Kalkaanslag	<ul style="list-style-type: none"> Hoog calciumgehalte in het water – totale alkaliteit en pH te hoog 	<ul style="list-style-type: none"> Pas de totale alkaliteit en pH aan – als de aanslag verwijderd moet worden laat u de spa leeglopen, schrobt u de aanslag weg, vult u de spa opnieuw en brengt u het water in evenwicht

GIDS VOOR HET OPLOSSEN VAN ALGEMENE BEDIENINGSPROBLEMEN

Probleem	Mogelijke oorzaken	Oplossingen
Spa werkt niet	<ul style="list-style-type: none"> Stroomstoring RCD ingeschakeld De maximaalthermostaat van de verwarming werd geactiveerd De spa-vergrendeling is ingeschakeld 	<ul style="list-style-type: none"> Controleer de stroomtoevoer Reset de verliesstroomschakelaar. Neem contact op met de serviceafdeling als u de verliesstroomschakelaar niet kunt resetten. Schakel de stroomtoevoer naar de spa minstens dertig seconden uit om de maximaalthermostaat van de verwarming te resetten. Als hij niet wil resetten, controleer dan of er filters verstopt zijn. Raadpleeg de serviceafdeling als de thermostaat opnieuw wordt geactiveerd. Schakel de spa-vergrendeling uit
De spa verwarmt niet; de jets en de verlichting werken (oranje logolampje 'Ready' en grijs logolampje 'Power' knipperen)	<ul style="list-style-type: none"> Geïntegreerde drukschakelaar staat open Maximaalthermostaat van circulatiepomp doorgeslagen 	<ul style="list-style-type: none"> Controleer of er filters verstopt zijn. De geïntegreerde drukschakelaar zal gereset worden wanneer het water weer door de verwarming stroomt. Neem contact op met de serviceafdeling als de drukschakelaar regelmatig wordt geactiveerd. Controleer op verstopte filters of luchtballen in de leidingen. Schakel de stroomtoevoer naar de spa uit en laat de circulatiepomp afkoelen. Nadat de circulatiepomp afgekoeld en de stroomtoevoer hersteld is, wordt de thermische beveiliging van de pomp gereset. Raadpleeg de serviceafdeling als de thermische beveiliging van de circulatiepomp regelmatig geactiveerd wordt.
Zwakke of onregelmatige jets	<ul style="list-style-type: none"> Het waterniveau in de spa is te laag De filters zijn verstopt Luchtkleppen zijn dicht 	<ul style="list-style-type: none"> Voeg water toe Maak de filters schoon Open de luchtkleppen
De verlichting werkt niet	<ul style="list-style-type: none"> De spa-vergrendeling is ingeschakeld De bedrading of de montage van de verlichting is onjuist 	<ul style="list-style-type: none"> Schakel de spa-vergrendeling uit Raadpleeg de serviceafdeling, vervang de montage van de verlichting
Spa verwarmt niet naar behoren	<ul style="list-style-type: none"> Temperatuur te laag ingesteld Afdekking onjuist geplaatst Filters vuil Timer voor de zomermodus aan 	<ul style="list-style-type: none"> Stel het controlepaneel in op een hogere temperatuur. Lijn de afdekking uit op de spa Reinig het filter Zet de timer voor de zomermodus uit
Grijs logolampje "Power" knippert	<ul style="list-style-type: none"> De maximaalthermostaat van de verwarming werd geactiveerd 	<ul style="list-style-type: none"> Schakel de stroomtoevoer naar de spa minstens dertig seconden uit om de maximaalthermostaat van de verwarming te resetten. Als hij niet wil resetten, controleer dan of er filters verstopt zijn. Raadpleeg de serviceafdeling als de thermostaat opnieuw wordt geactiveerd.
Oranje logolampje "Ready" knippert	<ul style="list-style-type: none"> Probleem met de temperatuursensor 	<ul style="list-style-type: none"> Schakel de stroom gedurende minstens 30 seconden uit. Raadpleeg de serviceafdeling als het lampje blijft knipperen.
Groene logolampje "Ready" knippert gedurende 1 seconde aan en gedurende 3 seconden uit	<ul style="list-style-type: none"> Probleem met het zoutsysteem 	<p>Ga naar het zoutsysteemmenu op het controlepaneel. Volg onderstaande instructies op basis van de weergegeven foutcode:</p> <ul style="list-style-type: none"> Foutcode 5 <ol style="list-style-type: none"> Controleer met behulp van een FreshWater-zoutteststrip of de zoutniveaus zich op 1750 ppm bevinden. Voeg, indien nodig, zout toe volgens de instructies van het zoutsysteem Schakel de spa uit, verwijder het deksel van de behuizing van het zoutsysteem en controleer of er een zoutpatroon is geïnstalleerd in de behuizing. Neem contact op met uw lokale verdeler indien noch a., noch b. het probleem kan oplossen Foutcode 4 <ol style="list-style-type: none"> Schakel de spa uit, verwijder het deksel van de behuizing van het zoutsysteem en verwijder het patroon van het zoutsysteem. Controleer het patroon op schade. Indien er schade wordt vastgesteld, dient u het patroon te vervangen. Controleer het zoutniveau met behulp van een FreshWater-zoutteststrip. Indien het zoutniveau boven 2500 ppm ligt, kan dit het probleem zijn. Indien het zoutniveau boven 2500 ppm ligt, moet u bepalen hoeveel het boven 2500 ppm ligt volgens de onderstaande stappen: <ol style="list-style-type: none"> Gebruik een zuivere houder en vul deze met 0,25 liter water van de spa Verwijder 0,125 liter spa-water uit de houder Voeg vervolgens 0,125 liter leidingwater toe en meng Gebruik nu een nieuwe FreshWater-zoutteststrip om het zoutniveau van deze mengeling van spa- en leidingwater te bepalen <ol style="list-style-type: none"> Indien het zoutniveau nog steeds op of boven 2500 ppm ligt, schakel dan de spa uit, laat de spa leeglopen en vul hem opnieuw met vers water. Volg de instructies voor het opstarten van het zoutsysteem zodat het zoutniveau op 1750 ppm ligt Indien het zoutniveau onder 2500 ppm ligt, is het niet de hoeveelheid zout in de spa die de fout veroorzaakt – neem contact op met uw lokale verdeler voor hulp Neem contact op met uw lokale verdeler indien noch a., noch b. het probleem kan oplossen
Pompmotor werkt niet	<ul style="list-style-type: none"> Overbelasting van de motor Bedieningsschakelaar werkt niet als het jetsymbool niet aan gaat 	<ul style="list-style-type: none"> Laat één uur afkoelen. De overbelasting van de motor wordt automatisch gereset. Als het probleem blijft bestaan, neemt u contact op met uw CALDERA-verdeler Schakel de spa uit en neem contact op met uw CALDERA-verdeler
Trielpomp of -motor	<ul style="list-style-type: none"> Laag waterpeil 	<ul style="list-style-type: none"> Voeg water toe tot het normale peil (2,5 cm boven de hoogste jet)
Pompmotor loopt, maar lage of geen water/jetdruk	<ul style="list-style-type: none"> Luchtregelklep dicht of geblokkeerd Laag waterpeil Filterpatroon vuil Jet geblokkeerd Verstopte aanzuiging of overloopmand 	<ul style="list-style-type: none"> Open of reinig de luchtklep Voeg water toe tot het normale peil (2,5 cm boven de hoogste jet) Maak het filterpatroon schoon Verwijder de jetmond en maak de opening schoon Reinig het aanzuigdekseel of de overloopmand
Richtkleppen kunnen moeilijk worden gedraaid	<ul style="list-style-type: none"> Zand of gruis in de kleppen 	<ul style="list-style-type: none"> Reinig en smeer de klep volgens de instructies voor het onderhoud van de richtkleppen
Nadat u de spa hebt gevuld of opnieuw gevuld: een jetcamp werkt, maar er stroomt geen water uit de jets.	<ul style="list-style-type: none"> De pomp zuigt niet juist aan. 	<ul style="list-style-type: none"> Zet de spa uit bij de stroomonderbreker en verwijder het luik van het technisch compartiment. Maak de verbinding bovenaan de pomp(en) los zodat de lucht kan ontsnappen. Draai de verbinding(en) vervolgens handvast aan. Zet de stroom weer aan, schakel de pomp in en controleer of de verbinding vast genoeg zit zodat hij niet lekt. Vervang de luiken van het compartiment.

VERWIJDEREN VAN HET LUIKPANEEL

De illustraties dienen louter ter referentie (het is mogelijk dat uw spa er anders uitziet).

- 1 Zoek de twee knoppen onder het voorpaneel.
Houd een van de knoppen ingedrukt door middel van een inbussleutel met een breedte van minder dan 6 mm of een kleine schroevendraaier in het midden van het veiligheidsslot en trek vervolgens naast de knoppen het luikpaneel uit de spa zodra de clips aan de onderkant allemaal losklikken. Herhaal deze procedure voor de tweede knop.

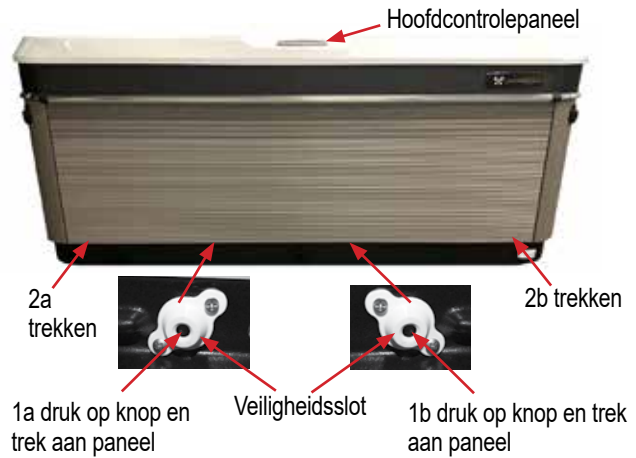

- 2 Trek (met lichte kracht) aan de linker benedenhoek tot het paneel uit de clips loskomt, gevolgd door de rechterhoek tot het paneel loskomt.

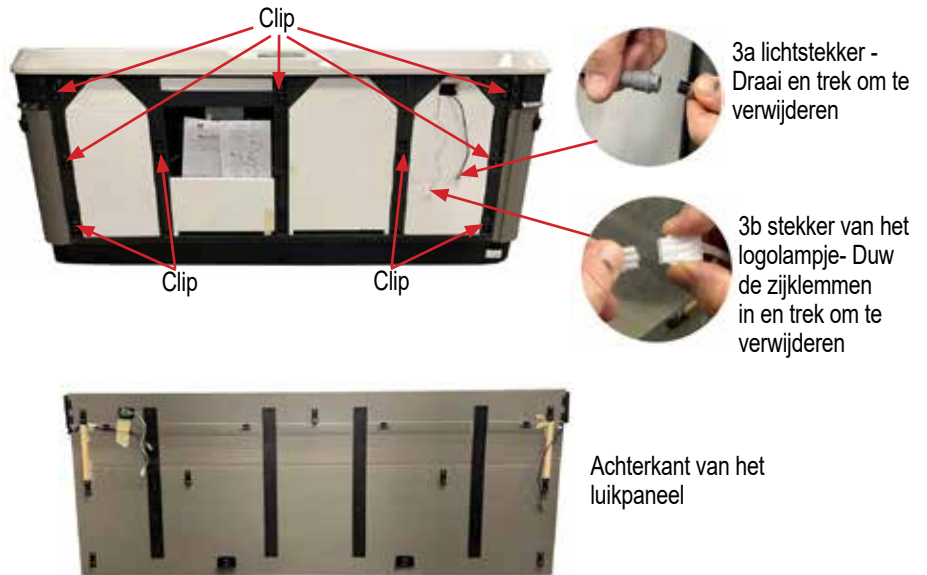

- 3 Trek het onderste paneel van het luik weg (met beide handen op schouderlengte van elkaar) van elke kant van het midden van de spa, dit kan een lichte krachtsinspanning vergen tot de bovenste clips allemaal losklikken. Leg het paneel op de grond. Maak zowel de draden van het logolampje als die van de voorste verlichting los van het paneel, verwijder vervolgens het luikpaneel uit de spa en leg het op een koele schaduwrijke plaats. Verwijder het schuim voor toegang.

VERVANGING VAN HET LUIKPANEEL

- 1 Plaats het luikpaneel aan de voorkant van het technisch compartiment en sluit de draden van het logolampje en de voorste verlichting aan. Hef het luikpaneel omhoog door de bovenkant onder de kuip te plaatsen met de onderkant weg van de spa.

- 2 Breng het luikpaneel omhoog onder de spa-rand. Duw het onderste deel van het luikpaneel tegen de spa zodat de plastic clips kunnen rusten boven het houten kader.



- 3 Schuif het luikpaneel, indien nodig, van de ene kant naar de andere zodat de vrije ruimte aan beide kanten van het luik gelijk is.
Breng de metalen omranding aan de rechterzijde op één lijn en duw de clip van het luikpaneel in het frame van de spa (1); herhaal dit aan de linkerzijde (2). Volg de onderstaande volgorde tot elke hoek vastgeklemd is.

OPMERKING: Duw op alle plaatsen waar het lijkt alsof ze niet zijn vastgeklemd.

UTOPIA-SPECIFICATIES

Deze handleiding bevat informatie over de installatie, de bediening, het onderhoud en de service van de volgende CALDERA-spa's.

	Voetafdruk grootte	Hoogte	Effectieve filtratiezone	Verwarming (Watt)	Waterinhoud	Leeg gewicht	Gevuld gewicht*	Draagvermogen	Elektrische vereisten
CANTABRIA 8 PERSONEN	231 cm x 274 cm 7'7" x 9'0"	97 cm 38"	9 m ² 100 ft ²	3000	2325 liter 615 gallons	595 kg 1,310 lbs	3560 kg 7,840 lbs	680 kg/m ² 130 lbs/ft ²	230 volt, 16 en 25 amp Monofasige geaarde groep met verliesstroomschakelaar
GENEVA 6 PERSONEN	226 cm x 226 cm 7'5" x 7'5"	97 cm 38"	9 m ² 100 ft ²	3000	1550 liter 410 gallons	455 kg 1,000 lbs	2485 kg 5,470 lbs	590 kg/m ² 120 lbs/ft ²	230 volt, 16 en 25 amp Monofasige geaarde groep met verliesstroomschakelaar
NIAGARA 7 PERSONEN	226 cm x 226 cm 7'5" x 7'5"	97 cm 38"	9 m ² 100 ft ²	3000	1525 liter 400 gallons	450 kg 995 lbs	2535 kg 5,555 lbs	600 kg/m ² 122 lbs/ft ²	230 volt, 16 en 25 amp Monofasige geaarde groep met verliesstroomschakelaar
TAHITIAN 6 PERSONEN	213 cm x 213 cm 7'0" x 7'0"	91 cm 36"	9 m ² 100 ft ²	3000	1425 liter 375 gallons	410 kg 900 lbs	2315 kg 5,080 lbs	610 kg/m ² 125 lbs/ft ²	230 volt, 16 en 25 amp Monofasige geaarde groep met verliesstroomschakelaar
FLORENCE 6 PERSONEN	213 cm x 213 cm 7'0" x 7'0"	91 cm 36"	9 m ² 100 ft ²	3000	1362 liter 360 gallons	395 kg 872 lbs	2235 kg 4,925 lbs	585 kg/m ² 120 lbs/ft ²	230 volt, 16 en 25 amp Monofasige geaarde groep met verliesstroomschakelaar
RAVELLO 6 PERSONEN	213 cm x 168 cm 7'0" x 5'6"	84 cm 33"	5 m ² 50 m ²	3000	1025 liter 265 gallons	325 kg 720 lbs	1590 kg 3,460 lbs	570 kg/m ² 115 lbs/ft ²	230 volt, 16 en 25 amp Monofasige geaarde groep met verliesstroomschakelaar

OPGELET: **WATKINS WELLNESS** raadt aan een bouwkundig ingenieur of aannemer te raadplegen als u de spa op een verhoging wilt installeren.

* OPMERKING: Het gewicht van de gebruikers is meegerekend in het 'Gewicht gevuld' en het 'Draagvermogen' van de spa (uitgaande van een gemiddeld gewicht van 80 kg per persoon).

De verliesstroomschakelaar (RCD) wordt ook wel ELCB (lekstroombeveiliging) genoemd.

©2023 **WATKINS WELLNESS**. Caldera Spas is een handelsmerk van **WATKINS WELLNESS**, geregistreerd in de Verenigde Staten, Canada, CTM en andere landen. SOFT SCRUB IS EEN HANDELSMERK VAN HENKEL CONSUMER GOODS, INC. BRILLIANIZE IS EEN HANDELSMERK VAN BRILLIANIZE, INC. SIMPLE GREEN IS EEN HANDELSMERK VAN SUNSHINE MAKERS, INC.

WINDEX IS EEN HANDELSMERK VAN S.C. JOHNSON & SON, INC.



WatkinsWellness®

Feel good. Live well.

Vista, Californië
Verenigde Staten

calderaspas.com

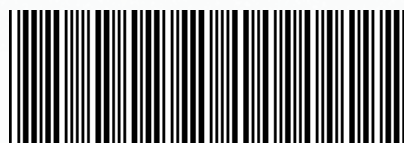

304136.24

304136.24NL A (12/23)