



Vacanza[®] -serie.

2024 GEBRUIKERSHANDLEIDING 50 Hz



WELKOM



Watkins Wellness® feliciteert u met uw aankoop van deze schitterende spa. Welkom bij de groeiende familie eigenaars van een Caldera®-spa.

Gebruikershandleiding

Deze gebruikershandleiding maakt u vertrouwd met de bediening en het algemene onderhoud van uw nieuwe spa uit de **VACANZA**-serie. Wij raden u aan om alle hoofdstukken in deze handleiding aandachtig te lezen. Bewaar deze handleiding zodat u er later, indien nodig, op kunt terugrijpen.

Hebt u vragen over de installatie, de bediening of het onderhoud van de spa? Neem dan contact op met uw erkende **CALDERA**-verdelers. Daar staan vaklui voor u klaar die vertrouwd zijn met dit product en met de vragen van nieuwe eigenaars van een spa. Door hun vakkennis zult u nog meer plezier beleven aan uw nieuwe **CALDERA**-spa.

Het serienummer bevindt zich in het technisch compartiment van uw **CALDERA**-spa. Het serienummer staat ook vermeld op de afleveringsbon van uw verdelers.

Belangrijk : Watkins Wellness behoudt zich het recht voor om zonder voorafgaande kennisgeving specificaties en ontwerp te wijzigen zonder enige verplichting dienaangaande.

AANKOOPDATUM: _____

PLAATSINGSDATUM: _____

VERDELER: _____

ADRES: _____

TELEFOON: _____

SPA-MODEL/SERIENUMMER: _____

SERIENUMMER AFDEKKING: _____

MODEL: PALATINO
SERIES: VACANZA
SERIAL: PLT24E119XXXX
RATINGS: 240V, 50Hz, 20A



LISTED SELF CONTAINED SPA
1280 Park Center Dr., Vista, CA 92081
Watkins Manufacturing Corp.

PLT24E119XXXX

PLT24E119XXXX
PLT24E119XXXX
PLT24E119XXXX
PLT24E119XXXX

OPMERKING: Dit is een voorbeeld. Het label van uw spa zal andere informatie bevatten. Maak de bovenste sticker los en plaats hem hier.

Op de meeste plaatsen is een vergunning nodig voor de installatie van elektrische systemen of de bouw van een plankier of tuinhuisje. In sommige gemeentes/steden bent u bovendien verplicht om een afsluiting en/of zelfsluitende omheining te installeren om te vermijden dat niet-begeleide kinderen jonger dan 5 jaar toegang zouden krijgen tot een zwembad of spa. Uw **CALDERA**-spa heeft een afdekking met slot die voldoet aan de Amerikaanse veiligheidsnorm ASTM F1346-91 voor afdekkingen. Hierdoor is meestal geen extra afsluiting vereist. De bevoegde instanties brengen u meestal op de hoogte van de toepasselijke voorschriften inzake een extra afsluiting wanneer u een vergunning voor de installatie van een elektrisch systeem aanvraagt. Uw **CALDERA**-verdelers kan u informeren over welke vergunningen eventueel vereist zijn.

INHOUDSOPGAVE

VEILIGHEIDSINFORMATIE

BELANGRIJKE VEILIGHEIDSINSTRUCTIES	1
BELANGRIJKE INSTRUCTIES IN VERBAND MET DE SPA	3

INSTALLATIE

VOORBEREIDING VAN DE OPSTELPLAATS	4
PLAATSING BUITENSHUIS EN OP EEN TERRAS	4
PLAATSING OP EEN PLANKIER.....	4
INSTALLATIE BINNENSHUIS OF IN EEN KELDER	4
VOORBEREIDING OM DE SPA WATERPAS TE STELLEN.....	4
INSTALLATIE VAN DE SPA-AFDEKKING	5
TOEGANKELIJKHEID VOOR LEVERING.....	5

ELEKTRISCHE VEREISTEN

ELEKTRISCH.....	12
-----------------	----

AAN DE SLAG

SPA-EIGENSCHAPPEN PALATINO™-, MARINO™-, VANTO™-, CAPITOLO™-& CELIO™-MODELLEN	13
SPA-EIGENSCHAPPEN AVENTINE™-MODEL	14
HYDRO-JETS.....	15
SNELSTARTINSTRUCTIES.....	15
OPSTARTEN	16
DE POMP(EN) VOORVULLEN.....	17

BEDIENINGSINSTRUCTIES

BEDIENING	18
REINIGINGSMODUS	19
MENU TOOLS	19
AUDIO-MENU (OPTIONEEL)	20

JETMENU'S

PALATINO	22
MARINO	22
CAPITOLO	23
CELIO.....	23
VANTO	24
AVENTINE.....	24

WATERKWALITEIT EN -ONDERHOUD

BASISINFORMATIE	25
VEILIGHEID BIJ HET WERKEN MET CHEMICALIËN	25
HOE VOEGT U CHEMICALIËN AAN HET WATER TOE	25
DE FUNDAMENTELE ASPECTEN VAN WATERONDERHOUD.....	26
INSTRUCTIES VOOR DE VERVANGING VAN HET FROG®-PATROON	27
HET CALDERA -WATERONDERHOUDSPROGRAMMA.....	27
ONDERHOUD VOORDAT U OP VAKANTIE GAAT	28
WATERTERMINOLOGIE.....	29

VERZORGING EN ONDERHOUD VAN DE SPA

INSTRUCTIES VOOR HET LEEG LATEN LOPEN EN OPNIEUW VULLEN.....	30
BESCHERMING TEGEN BEVRIEZEN.....	30
FILTERSYSTEEM	31
VERWIJDEREN EN REINIGEN VAN FILTERPATRONEN (ALLE MODELLEN BEHALVE AVENTINE)	31
ONDERHOUD VAN DE KUSSENS VAN DE SPA	32
VERZORGING VAN DE BINNENKANT	32
ONDERHOUD VAN DE ECOTECH™-OMKASTING	32
ONDERHOUD VAN DE SPA-AFDEKKING	32

SERVICE-INFORMATIE

ALGEMENE INFORMATIE	34
VERLIESSTROOMSCHAKELAAR EN MAXIMAALTHERMOSTAAT.....	34
DIVERSE ONDERHOUDSINFORMATIE	34
GARANTIEBEPERKINGEN.....	34
DISCLAIMERS.....	34
KLANTENDIENST.....	34
PROBLEMEN OPLOSSEN.....	35
INSTRUCTIES VOOR HET VERWIJDEREN VAN HET LUIKPAANEEL.....	36
VERWIJDEREN VAN HET LUIKPAANEEL	36

VEILIGHEIDSINFORMATIE BELANGRIJKE VEILIGHEIDSINSTRUCTIES (LEES ALLE INSTRUCTIES ZORGVULDIG EN VOLG ZE OP)

RISICO'S VOOR KINDEREN VERMIJDEN

GEVAAR - VERDRINKINGSGEVAAR VOOR KINDEREN

- **VERDRINKINGSGEVAAR VOOR KINDEREN.** Wees uiterst opmerkzaam om te vermijden dat kinderen toegang krijgen tot de spa op een moment dat niemand toezicht houdt. Laat kinderen nooit zonder toezicht de spa gebruiken om ongelukken te voorkomen.

WAARSCHUWING

- Om het risico op verwondingen te beperken, mogen kinderen deze spa alleen onder streng toezicht gebruiken.
- Om het risico op verwondingen te beperken, moet de watertemperatuur lager worden ingesteld voor jonge kinderen. Kinderen zijn bijzonder gevoelig voor warm water.
- Het systeem mag niet gebruikt worden door personen (waaronder kinderen) met beperkte fysieke, zintuiglijke en mentale capaciteiten of gebrek aan ervaring en kennis, tenzij ze onder toezicht of opgeleid zijn.

WAT U MOET DOEN:

- Met het oog op de veiligheid van uw kinderen dient u de spa na gebruik altijd af te sluiten met de kinderveilige sluitingen. Elke CALDERA-spa is voorzien van een afdekking met slot die voldoet aan de Amerikaanse veiligheidsnorm ASTM F1346-91 voor afdekkingen.
- Test de watertemperatuur met uw hand voordat u uw kinderen in de spa laat om er zeker van te zijn dat de temperatuur aangenaam is. Kinderen zijn bijzonder gevoelig voor warm water.
- Wijs kinderen erop dat natte oppervlakken zeer glad kunnen zijn. Let erop dat kinderen voorzichtig zijn wanneer ze in de spa gaan of de spa verlaten.

WAT U NIET MAG DOEN:

- Sta nooit toe dat kinderen op de afdekking van de spa klimmen.
- Laat kinderen nooit zonder toezicht in de spa.

HET RISICO VAN ELEKTROCUTIE VERMIJDEN

Risico van elektrocutie

- Sluit de spa alleen aan op een geaarde stroombron. De spa moet aangesloten zijn op een verliesstroomschakelaar (RCD). Er wordt geen verliesstroomschakelaar meegeleverd met de spa door Watkins Wellness. Gebruik bovendien een VDE-gekeurde verliesstroomschakelaar van 16 ampère met een maximale uitschakelstroom van 30 mA die in overeenstemming is met alle plaatselijke voorschriften. Voor meer informatie kunt u contact opnemen met uw erkende spa-verdeler.

WAARSCHUWING

- Test de verliesstroomschakelaar (RCD) vóór elk gebruik van de spa. Als de RCD niet behoorlijk functioneert, wijst dit op een zwerfstromen en bestaat er gevaar voor elektrische schokken. Sluit in dat geval de stroomtoevoer naar de spa af tot het defect opgespoord en verholpen is.
- Leg de stroomkabel niet in de grond. Een ondergrondse stroomkabel kan leiden tot ernstige en zelfs dodelijke verwondingen als gevolg van elektrocutie indien de gebruikte kabel niet geschikt is voor ondergrondse installatie of indien de kabel niet vakkundig ingegraven wordt.

WAARSCHUWING

- Om het risico op elektrische schokken te verminderen dient u een beschadigd snoer onmiddellijk te vervangen. Doet u dit niet, dan kan dit leiden tot ernstige en zelfs dodelijke verwondingen als gevolg van elektrocutie.
- Om gevaar als gevolg van onopzettelijk inschakelen van de thermische beveiliging te voorkomen, mag dit systeem niet gevoed worden door een extern schakelapparaat, zoals een timer, of niet aangesloten zijn op een circuit dat regelmatig aan en uit wordt geschakeld door de nutsvoorzieningen.
- Op de schakelkast in de eenheid is een aardklem (klemverbinding) aangebracht, zodat een massief koperen geleider van minimaal 8,4 mm² kan worden aangesloten tussen dit punt en een metalen voorwerp, metalen waterleiding, metalen behuizing of elektrische apparatuur, of een leiding binnen 1,5 meter van de eenheid om te kunnen voldoen aan de lokale vereisten. Als de spa op een platform van gewapend beton geplaatst wordt, moet de staalwapening ook met de aardklem verbonden worden.
- Uw spa moet gevoed worden door een verliesstroomschakelaar (RCD) met een activeringspercentage van minder dan 30 mA in een elektrische aansluitkast.

GEVAAR: RISICO OP ELEKTRISCHE SCHOKKEN

- Installeer de spa op minstens 1,5 m van alle metalen oppervlakken. Een spa mag op minder dan 1,5 m van een metalen oppervlak geïnstalleerd worden als elk metalen oppervlak permanent via een massief koperen geleider van 6 mm² verbonden wordt met het aardblokje op de hiervoor voorziene aansluitdoos.
- Gebruik geen elektrische apparaten, zoals een lamp, telefoon, radio of televisie, op minder dan 1,5 m van de spa. Als u deze veiligheidsafstand niet in acht neemt, kan dit leiden tot ernstige en zelfs dodelijke verwondingen als gevolg van elektrocutie als het apparaat in de spa valt.

WAT U MOET DOEN:

- Zorg ervoor dat uw spa op de juiste manier op het stroomnet aangesloten wordt - schakel een gediplomeerde elektricien in.
- Koppel de spa los van het stroomnet voordat u de spa laat leeglopen of voordat er aan elektrische componenten gewerkt wordt.
- Test de RCD alvorens elk gebruik.

WAT U NIET MAG DOEN:

- Gebruik de spa nooit als het luik van het technisch compartiment verwijderd is.
- Plaats elektrische apparaten nooit op minder dan 1,5 m van de spa.
- Gebruik geen verlengsnoer om de spa op het stroomnet aan te sluiten. Mogelijk is het snoer niet behoorlijk geaard, wat gevaar voor elektrische schokken kan opleveren. Een verlengsnoer kan een spanningsval veroorzaken, waardoor de motor van de jetpomp oververhit kan raken en beschadigd wordt.
- Probeer nooit de elektrische schakelkast te openen. De kast bevat geen onderdelen die door de gebruiker kunnen worden gerepareerd.

TE VERMIJDEN RISICO'S

GEVAAR - RISICO OP VERWONDINGEN

- Verwijder **NOOIT** de aanzuigfittings (filterstandpijpen) in het filtercompartiment om het risico op verwondingen te beperken.
- De grootte van de aanzuigfittings in de spa is afgestemd op de specifieke waterstroming die door de pomp teweeggebracht wordt. Vervang een aanzuigfitting nooit door een fitting met een lagere watercapaciteit dan aangegeven op de oorspronkelijke aanzuigfitting.
- Er bestaat gevaar om uit te glijden en te vallen. Denk erom dat natte oppervlakken zeer glad kunnen zijn. Wees voorzichtig wanneer u in de spa gaat of de spa verlaat.
- Gebruik de spa nooit als de aanzuigfittings defect zijn of ontbreken.
- Personen met een besmettelijke ziekte mogen geen gebruik maken van de spa.
- Houd losse kledingstukken, lang haar of loshangende juwelen weg van roterende jets of andere bewegende onderdelen.

VERSTERKTE BIJWERKINGEN VAN MEDICIJNEN

- Het gebruik van drugs, alcohol of medicijnen vóór of tijdens het gebruik van de spa kan leiden tot bewustzijnsverlies, wat op zijn beurt kan leiden tot verdrinking.
- Personen die medicijnen gebruiken dienen een arts te raadplegen alvorens de spa te gebruiken. Sommige medicijnen zijn slaapverwekkend, terwijl andere de hartslag, bloeddruk en bloedsomloop kunnen beïnvloeden.
- Personen die slaapverwekkende medicijnen gebruiken (bv. kalmerende middelen, antihistaminica of antistollingsmiddelen) mogen de spa niet gebruiken.

GEZONDHEIDSPROBLEMEN DIE BEÏNVLOED WORDEN DOOR HET GEBRUIK VAN DE SPA

- Zwangere vrouwen dienen een arts te raadplegen alvorens de spa te gebruiken.
- Zwaarlijvige personen en personen met een hart kwaal, een te lage of te hoge bloeddruk, bloedsomloopstoornissen of diabetes dienen een arts te raadplegen alvorens de spa te gebruiken.

ONZUIVER WATER

Houd het water schoon en zuiver het met de juiste chemicaliën. De aanbevolen concentraties voor uw **CALDERA**-spa zijn:

Vrije chloor: 1,0-3,0 ppm	Totale alkaliteit: 40-120 ppm
Water-pH: 7,2-7,8	Calciumhardheid: 75-150 ppm

In het deel 'Waterkwaliteit en -onderhoud' vindt u volledige instructies.

BELANGRIJK: Laat de jetcamp minstens tien minuten draaien **NADAT** u waterchemicaliën in het filtercompartiment hebt toegevoegd.

Maak het filterpatroon maandelijks schoon om vuil en afgezette mineralen te verwijderen. Deze kunnen immers de werking van de hydromassage-jets beïnvloeden, de waterstroming verminderen of de maximaalthermostaat activeren waardoor de spa volledig zou worden uitgeschakeld.

HET RISICO OP HYPERTHERMIE VERMIJDEN

Als u lang in de spa blijft zitten, kan **HYPERTHERMIE** optreden. Dit is een gevaarlijke toestand waarbij de lichaamstemperatuur te hoog oploopt (+37°C). De symptomen van hyperthermie zijn onder andere: het zich niet bewust zijn van dreigend gevaar, niet gewaarworden van warmte, geen beseef hebben van de noodzaak de spa te verlaten, lichamelijk niet in staat zijn de spa te verlaten, foetusletsel bij zwangere vrouwen en bewustzijnsverlies met verdrinkingsgevaar tot gevolg.

WAARSCHUWING

Het gebruik van alcohol, drugs of medicijnen kan het risico op levensgevaarlijke hyperthermie in whirlpools en spa's aanzienlijk verhogen.

OM HET RISICO OP VERWONDINGEN TE VERMINDEREN

- Het water in de spa mag nooit warmer dan 40°C zijn. Een watertemperatuur tussen 38°C en 40°C is veilig voor een gezonde volwassene. Bij langdurig gebruik (langer dan tien minuten) en voor jonge kinderen worden lagere watertemperaturen aanbevolen. Langdurig gebruik van de spa kan hyperthermie veroorzaken.
- Zwangere of mogelijk zwangere vrouwen moeten de watertemperatuur in de spa beperken tot 38°C. Als u dit niet doet, zal uw baby misschien blijvend letsel oplopen.
- Gebruik de spa niet onmiddellijk na een zware lichamelijke inspanning.

HET RISICO OP HUIDVERBRANDING VERMIJDEN

- Om het risico op verwondingen te verminderen moet een gebruiker voor het in de spa stappen, de watertemperatuur met een nauwkeurige thermometer meten.
- Vóór u in de spa gaat, dient u de temperatuur van het water met de hand te controleren om er zeker van te zijn dat de temperatuur aangenaam is.

VEILIGHEIDSTEKEN

Elke **CALDERA**-spa wordt verzonden met een **VEILIGHEIDSTEKEN** in het eigenarenpakket. Het teken, dat vereist is als voorwaarde voor productvermelding, moet permanent worden geïnstalleerd op een plaats waar het zichtbaar is voor de gebruikers van de spa. Voor extra **VEILIGHEIDSTEKEN**s neemt u contact op met uw **CALDERA**-verdelers en vraagt u naar artikelnr. 70798.

BELANGRIJKE INSTRUCTIES IN VERBAND MET DE SPA

Hierna volgt belangrijke informatie over uw spa. We raden u aan deze informatie zorgvuldig te lezen en strikt in acht te nemen.

WAT U MOET DOEN:

- Als de spa niet in gebruik is, moet u hem altijd bedekken met de afdekking en de afdekking op slot doen, ongeacht of de spa leeg of vol is.
- Volg de onderhoudsinstructies die in deze handleiding vermeld worden zorgvuldig op.
- Gebruik alleen goedgekeurde accessoires en voor uw spa aanbevolen chemicaliën en reinigingsmiddelen.

WAT U NIET MOET DOEN

- Stel de **CALDERA**-spa niet zonder water of afdekking bloot aan de zon. Blootstelling aan direct zonlicht kan de kuip beschadigen.
- Rol of duw de spa niet op zijn kant. Hierdoor beschadigt u de zijpanelen. Trek nooit aan de bevestigingsriemen om de afdekking op te tillen of te verslepen, maar gebruik hiervoor altijd de handgrepen.
- Probeer nooit de schakelkast te openen. De kast bevat geen onderdelen die door de gebruiker kunnen worden gerepareerd. De garantie vervalt als de schakelkast door de eigenaar van de spa wordt geopend. Volg nauwgezet de stappen in het deel 'Problemen oplossen' als de spa niet naar behoren werkt. Neem contact op met uw erkende **CALDERA**-verdeler als u het probleem zelf niet kunt oplossen. Vele problemen kunnen gemakkelijk aan de telefoon worden opgelost door een erkende onderhoudstechnicus.

SPA-KUIP

Uw **CALDERA**-spa heeft een kuip van acryl. Het spa-oppervlak is optimaal bestand tegen vlekken en vuilaanslag. Met een zachte doek kunt u het meeste vuil gemakkelijk verwijderen. De meeste huishoudelijke middelen zijn schadelijk voor de kuip van uw spa (zie hieronder voor gedetailleerde informatie over reinigingsmiddelen). Spoel de spa-kuip altijd grondig na met zuiver water om eventuele resten van reinigingsmiddelen te verwijderen.

BELANGRIJK:

1. De volgende producten zijn de ENIGE goedgekeurde reinigingsmiddelen voor de kuip van uw **CALDERA**-spa: gewoon water, **CALDERA** Spa Shine, Brillianize® of Soft Scrub®. Het is af te raden om de kuip van de spa te reinigen met alcohol of huishoudelijke schoonmaakmiddelen die niet in deze handleiding vermeld zijn. Gebruik **NOOIT** reinigingsproducten die schuurmiddelen of oplosmiddelen bevatten, omdat deze het oppervlak van de kuip kunnen beschadigen, met name: Simple Green®, Windex® of Spa Mitt. **GEBRUIK NOOIT AGRESSIEVE CHEMICALIËN!** Beschadiging van de kuip door het gebruik van agressieve chemicaliën wordt niet gedekt door de garantie. Spoel altijd grondig na met zuiver water om eventuele resten van reinigingsmiddelen te verwijderen.
2. IJzer en koper in het water kunnen vlekken op de kuip veroorzaken als u niet tijdig ingrijpt. Informeer bij uw **CALDERA**-verdeler naar een vlek- en aanslagwerend middel als het water een hoge concentratie opgeloste mineralen bevat. (Watkins adviseert het gebruik van Stain & Scale Defense.)
3. Bewaar alle reinigingsmiddelen buiten het bereik van kinderen en wees voorzichtig wanneer u ze gebruikt.

BEWAAR DEZE INSTRUCTIES

INSTALLATIE

VOORBEREIDING VAN DE OPSTELPLAATS

U hebt waarschijnlijk al een plaats gekozen voor uw nieuwe spa: binnen of buiten, op een terras of een plankier. Controleer in elk geval de volgende punten:

- Plaats de spa altijd op een draagkrachtige, vlakke ondergrond. Een gevulde spa kan zeer zwaar zijn. Zorg ervoor dat de opstelplaats bestand is tegen het gewicht van de gevulde spa.
- Stel de spa waterpas voordat u hem vult. (Zie voorbereiding voor het waterpas stellen van de spa)
- Plaats het technisch compartiment, waarin alle elektrische componenten ondergebracht zijn, op een locatie waar water van het compartiment wegstroomt. Als water kan binnendringen in het technisch compartiment, kan de elektronica worden beschadigd, waardoor de stroomonderbreker van uw woning de stroomtoevoer verbreekt.
- Zorg ervoor dat de beveiligingsschakelaar in de aansluitkast goed bereikbaar blijft.
- Zorg ervoor dat het technisch compartiment vlot toegankelijk is voor periodiek onderhoud van de spa.

⚠ **WAARSCHUWING:** Door knaagdieren veroorzaakte schade aan onderdelen van het technisch compartiment of aan de binnenleidingen wordt **NIET** gedekt door uw garantie!

PLAATSING BUITENSHUIS EN OP EEN TERRAS

Het is belangrijk dat de spa op een draagkrachtige ondergrond rust, ongeacht waar u uw nieuwe spa installeert. Structurele schade aan de spa als gevolg van een verkeerde installatie of ongeschikte ondergrond, wordt niet gedekt door de beperkte garantie van de spa.

Als u de spa buitenshuis installeert, raden wij u een platform in gewapend beton van minstens 10 cm dik aan. De wapening in de plaat moet worden verbonden met een aarddraad.

PLAATSING OP EEN PLANKIER

Om zeker te zijn dat de plankier de spa kan dragen, moet u weten wat de maximale draagcapaciteit van de plankier is. Raadpleeg een bevoegde bouwondernemer of een bouwkundig ingenieur. In de tabel met specificaties van de spa vindt u het gewicht van de spa (leeg, gevuld en inclusief het gewicht van de gebruikers). Het gewicht per vierkante meter mag de draagkracht van de ondergrond niet overschrijden, anders kan ernstige structurele schade ontstaan.

INSTALLATIE BINNENSHUIS OF IN EEN KELDER

Als u de spa binnenshuis plaatst, dient u rekening te houden met een aantal speciale vereisten. Het oppervlak rond de spa zal nat worden. Zorg dus voor een oppervlak waarop u niet uitglijdt als het nat is. Een goede afvoer is zeer belangrijk om plassen rond de spa te vermijden. Als u een nieuw vertrek bouwt voor de spa, wordt aangeraden om in de vloer een afvoerputje te voorzien. De vochtigheidsgraad neemt vanzelfsprekend toe als de spa binnenshuis is geïnstalleerd. Vocht kan in houtwerk dringen en kan droogrot, schimmelvorming of andere problemen veroorzaken. Controleer af en toe of de luchtvochtigheid in de ruimte uw houtwerk, behang, enz. niet aantast. Zorg voor voldoende ventilatie in de ruimte waarin de spa is opgesteld om de gevolgen van een hoge luchtvochtigheid tot een minimum te beperken. Een architect kan u zeggen of de ventilatie al dan niet volstaat.

CALDERA-spa's zijn uitgerust met een schoepenring om oververhitting van het technisch compartiment te voorkomen. Zorg ervoor dat de ventilatieopening door niets wordt geblokkeerd of afgesloten, ook niet door een tapijt.

Uw **CALDERA**-verdelers kan u informeren over de plaatselijke voorschriften en regelgeving.

⚠ **WAARSCHUWING:** Zorg voor voldoende ventilatie als u de spa binnenshuis of in een gesloten ruimte hebt opgesteld.

Als de ruimte rond de spa niet voldoende geventileerd wordt kan de concentratie aan chemicaliën voor de spa en/of bacteriële deeltjes abnormaal hoge waarden aannemen. Deze in de lucht verspreide chemicaliën voor de spa en/of bacteriële deeltjes kunnen ingeademd worden, wat kan leiden tot ademhalingsmoeilijkheden of longschade bij personen die lijden aan een verzwakt immuunsysteem of een infectie van de luchtwegen. Indien u of andere gebruikers van de spa hier last van ondervinden, moet zo snel mogelijk medische hulp ingeroepen worden.

Voorts moet de spa als volgt goed worden gereinigd en onderhouden:

- Volg alle aanwijzingen in deze gebruikershandleiding evenals de instructies op de verpakking van alle (chemische) waterbehandelingsproducten.
- Test het water regelmatig om te controleren of het gehalte aan ontsmettingsmiddelen en de pH-waarde binnen het voorgeschreven bereik liggen en of andere vereisten voor waterbehandeling vervuld zijn.
- Laat uw spa regelmatig en volgens de aanwijzingen in deze gebruikershandleiding leeglopen om hem te reinigen en vervolgens opnieuw te vullen met vers water.
- Reinig het(de) filter(s) minstens één keer per maand.
- Controleer of het water in het hele spa-systeem naar behoren circuleert.
- Vraag gebruikers van de spa om zich eerst te wassen voordat ze zich in de spa begeven.

VOORBEREIDING VOOR HET WATERPAS STELLEN VAN DE SPA

Plaats de spa bij voorkeur op een betonnen vloer met een helling van 1,5 cm per 3 m zodat regenwater en overlopend spa-water weggloopt en geen plassen kan vormen onder de spa (als water geruime tijd onder de spa blijft liggen, kan het houtwerk aangetast worden). U mag de spa ook op bakstenen, steunblokken of blokken plaatsen.

Het is belangrijk om te vermelden dat zachte oppervlakken nog steeds de neiging zullen hebben om mee te geven, zelfs wanneer steunblokken worden gebruikt om het gewicht van het bad gelijkmatig te verdelen, waardoor de spa scheef komt te staan.

OPMERKING: Als u de spa op gras of aarde plaatst, zal er hoe dan ook meer vuil in de spa terechtkomen. Hierdoor kunnen de onderdelen en het oppervlak van de spa worden beschadigd. Dergelijke schade valt niet onder de garantie.

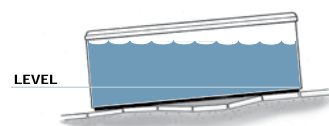

INSTALLATIE VAN DE AFDEKKING

1. Plaats de afdekking op de juiste wijze over de spa.
2. Plaats de sluitingen van de afdekking aan de zijkant van de spa, zodat ze gemakkelijk aan de bevestigingsriemen kunnen worden vastgemaakt. Laat ongeveer 1,3 tot 2 cm speling in de riemen, zodat u de riemen gemakkelijk in de sluitingen kunt schuiven en om het krimpen van het vinyl bij koud weer te compenseren.
3. Zet de sluitingen vast met de meegeleverde schroeven en schuif de bevestigingsriemen van de afdekking in de sluitingen.

OPMERKING: Als u telkens wanneer u de spa niet gebruikt, de afdekking over de spa plaatst, hoeft het verwarmingselement minder lang te werken, waardoor u stroom bespaart.

Om de betrouwbaarheid en een langdurig aangenaam gebruik te garanderen, is uw **CALDERA**-spa tijdens het productieproces grondig getest. Het is mogelijk dat als gevolg van die tests een kleine hoeveelheid water in de leidingen achtergebleven is, waardoor de kuip of zijpanelen eventueel vlekken vertonen op het moment dat de spa wordt geleverd. Veeg de kuip van de spa schoon met een zachte doek voordat u de spa vult. Als u de spa wilt opstarten of opnieuw wilt vullen, dient u de volgende instructies zorgvuldig te lezen en nauwkeurig op te volgen.

TOEGANKELIJKHEID VOOR LEVERING

OPMERKING: U zult mogelijk rekening moeten houden met bijkomende speling boven het hoofd als de spa over een hellend vlak gerold of langs een korte trap verplaatst moet worden.

Gebruik de informatie in de tabel om de vereisten voor toegang tot uw gewenste locatie te bepalen. U zult mogelijk een poort, een deel van een hek of andere verplaatsbare obstakels moeten verwijderen om de spa naar zijn installatieplaats te kunnen rollen.

Als de spa van het karretje genomen moet worden om over een muur getild te worden (ofwel omdat de toegang te smal, de dakrand te laag, de hoek te scherp of de trap te steil is) zult u een kraan nodig hebben. Maak u geen zorgen!

De kraan heeft een op een vrachtwagen geplaatste laadboom die perfect op uw oprit past. Deze wordt bediend door een bevoegde en verzekerde operator. De kraanoperator zal tegen betaling uw spa over muren, gebouwen of andere constructies tillen en hem zo dicht mogelijk bij de installatieplaats neerzetten. Het personeel dat de **CALDERA**-spa levert, zal toezicht houden op de bezorging met de kraan en de installatie van de spa voltooien.

OPMERKING: Als u voor de levering van uw spa een kraan nodig hebt, zult u mogelijk onmiddellijk na de bezorging deze dienst moeten betalen.

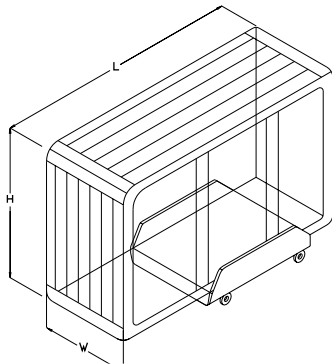

SPA-AFMETINGEN

Model	Breedte (B)	Lengte (L)	Hoogte (H)
PALATINO	98 cm 38,5"	226 cm 89"	226 cm 89"
MARINO	91 cm 36"	213 cm 84"	213 cm 84"
VANTO	91 cm 36"	213 cm 84"	213 cm 84"
CAPITOLO	84 cm 33"	208 cm 82"	208 cm 82"
CELIO	74 cm 29"	213 cm 84"	165 cm 65"
AVENTINE	74 cm 29"	163 cm 64"	163 cm 64"

AANBRENGEN VAN DE AFDEKKING

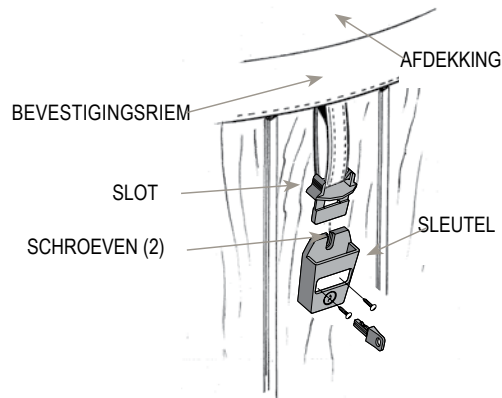

- GEVAAR. RISICO OP VERWONDINGEN.**
- Laat een spa nooit onafgedekt of zonder toezicht achter.
 - Maak de sluitingen van de afdekking altijd vast.
 - Ga niet op de afdekking staan, zitten of liggen.

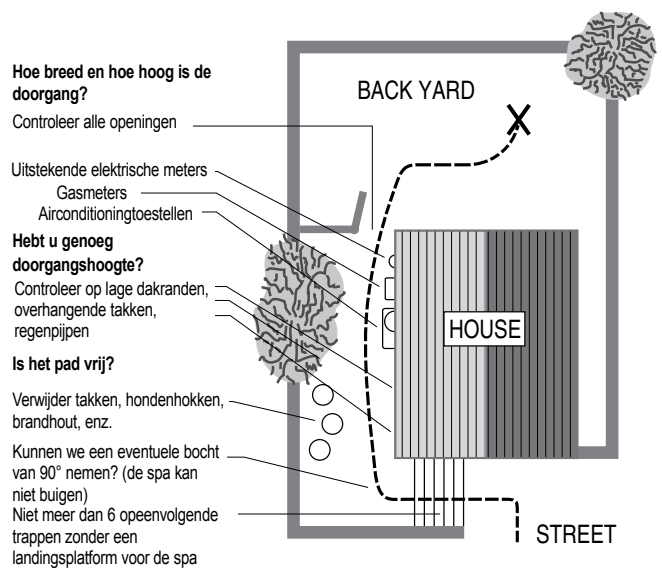

PALATINO

OPMERKING: Alle afmetingen zijn bij benadering; meet uw spa op voor u cruciale besluiten neemt over ontwerp of plaatsing.

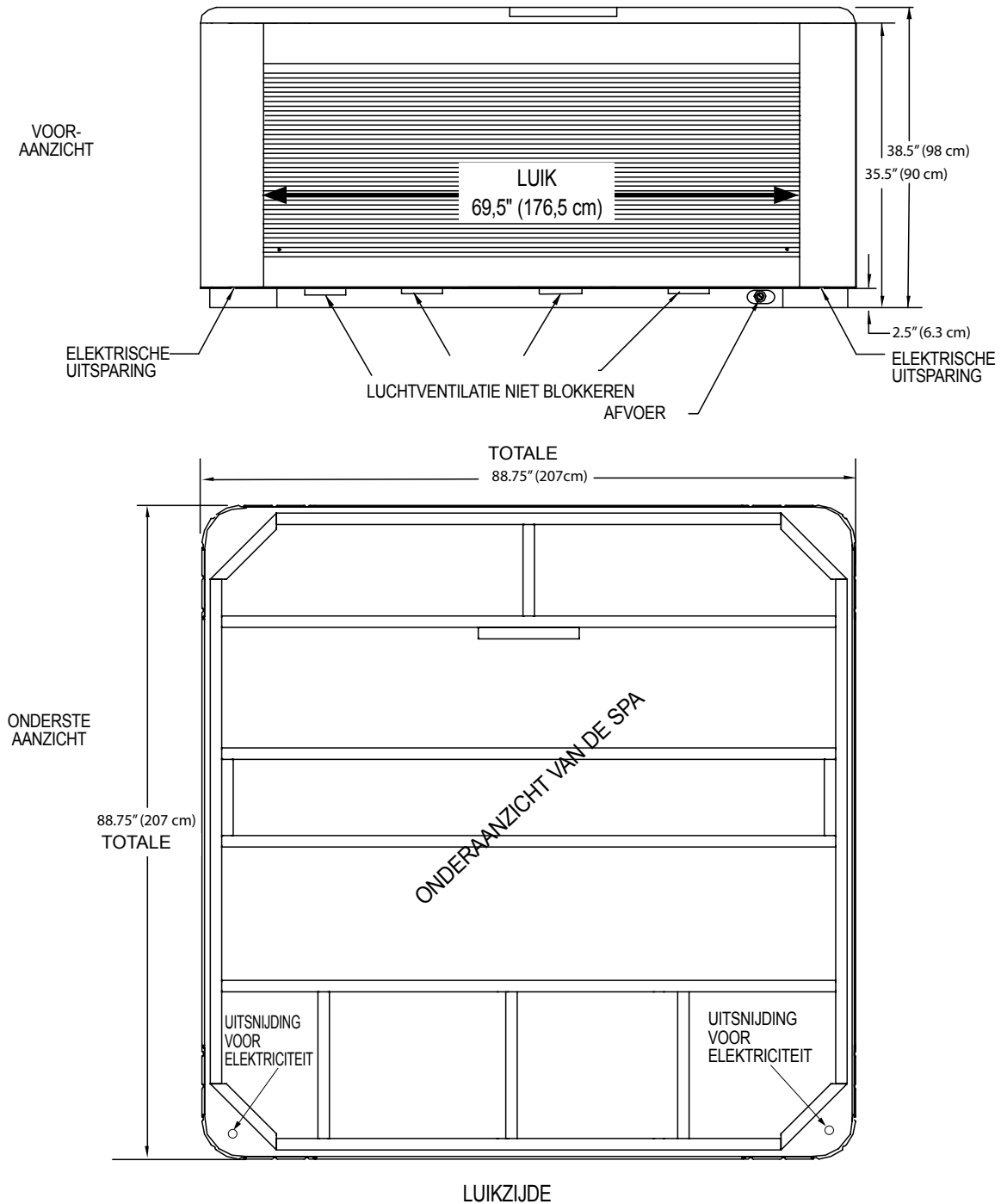

OPMERKING: Watkins Wellness raadt aan dat de **PALATINO** geïnstalleerd wordt op een platform in gewapend beton van minstens 10 cm dik of een structureel sterk plankier die het "leeg gewicht" kan dragen dat op de specificatiekaart van de spa staat.

BELANGRIJK: De **PALATINO** mag op geen enkele manier van vulstukken worden voorzien.

MARINO

OPMERKING: Alle afmetingen zijn bij benadering; meet uw spa op voor u cruciale besluiten neemt over ontwerp of plaatsing.

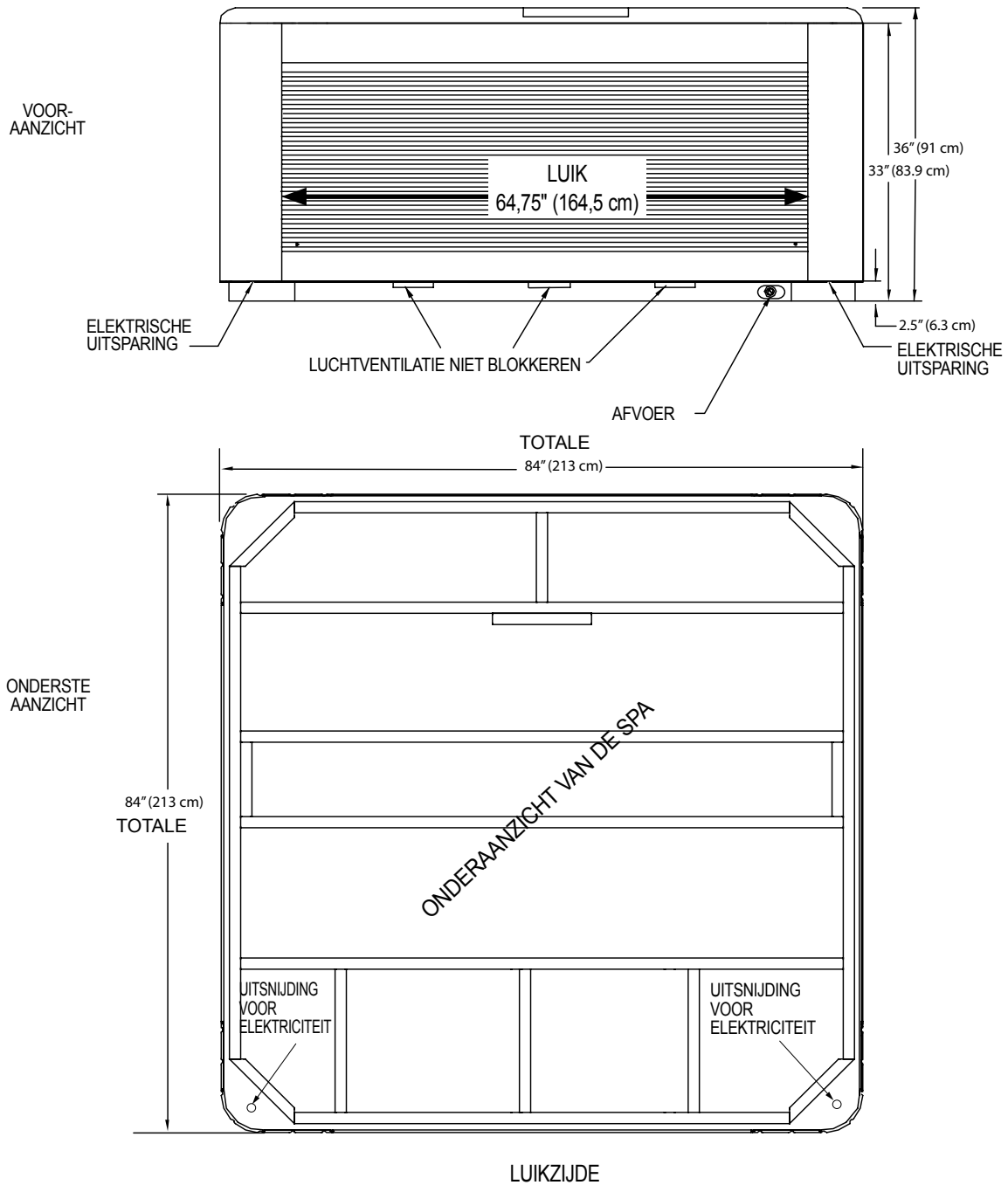

OPMERKING: Watkins Wellness raadt aan dat de **MARINO** geïnstalleerd wordt op een versterkt betonnen platform van minstens 10 cm dik of een structureel sterk plankier die het "leeg gewicht" kan dragen dat op de specificatiekaart van de spa staat.

BELANGRIJK: De **MARINO** mag op geen enkele manier van vulstukken worden voorzien.

VANTO

OPMERKING: Alle afmetingen zijn bij benadering; meet uw spa op voor u cruciale besluiten neemt over ontwerp of plaatsing.

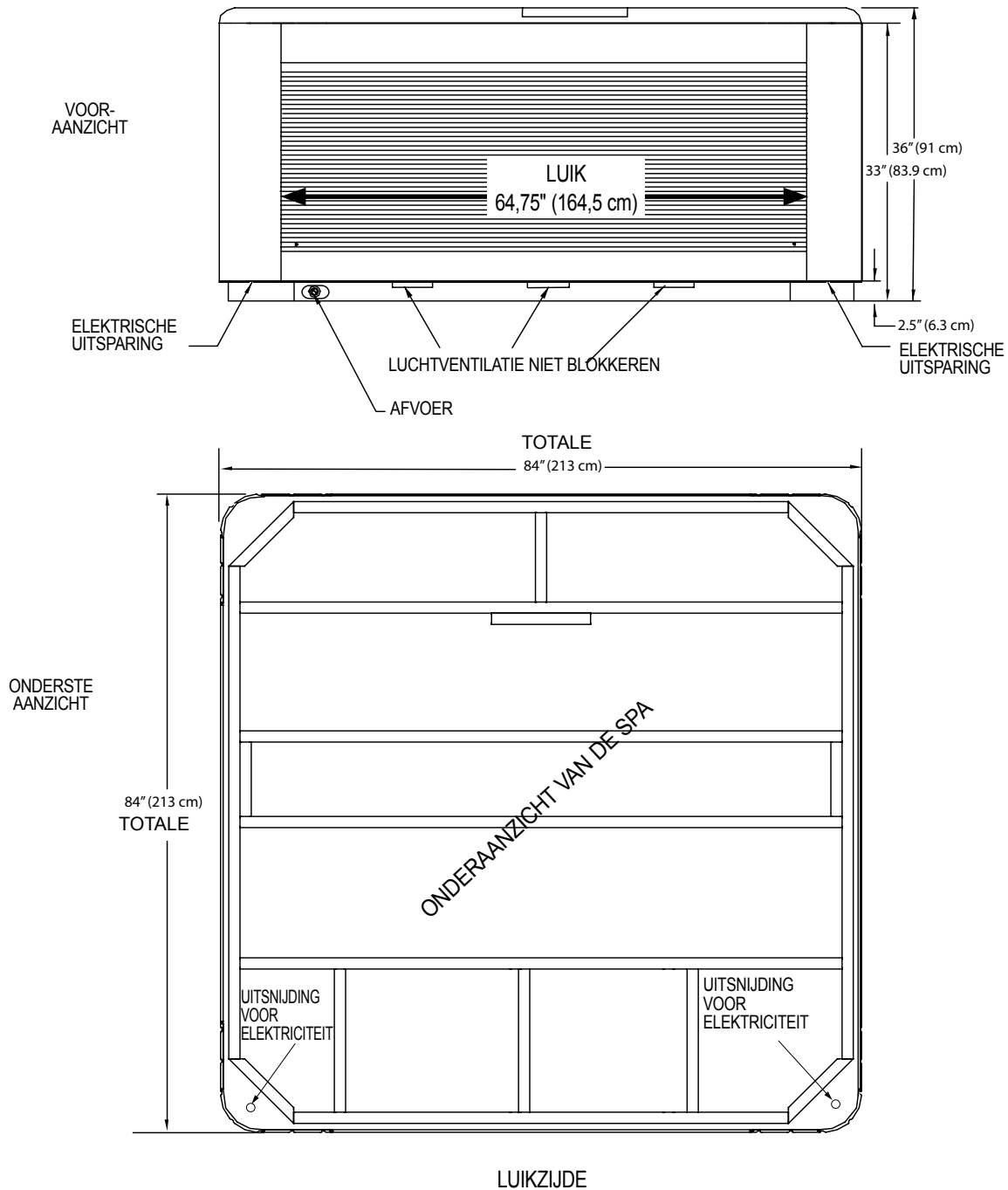

OPMERKING: Watkins Wellness raadt aan dat de **VANTO** geïnstalleerd wordt op een platform in gewapend beton van minstens 10 cm dik of een structureel sterk plankier die het "leeg gewicht" kan dragen dat op de specificatiekaart van de spa staat.

BELANGRIJK: De **VANTO** mag op geen enkele manier van vulstukken worden voorzien.

CAPITOLO

OPMERKING: Alle afmetingen zijn bij benadering; meet uw spa op voor u cruciale besluiten neemt over ontwerp of plaatsing.

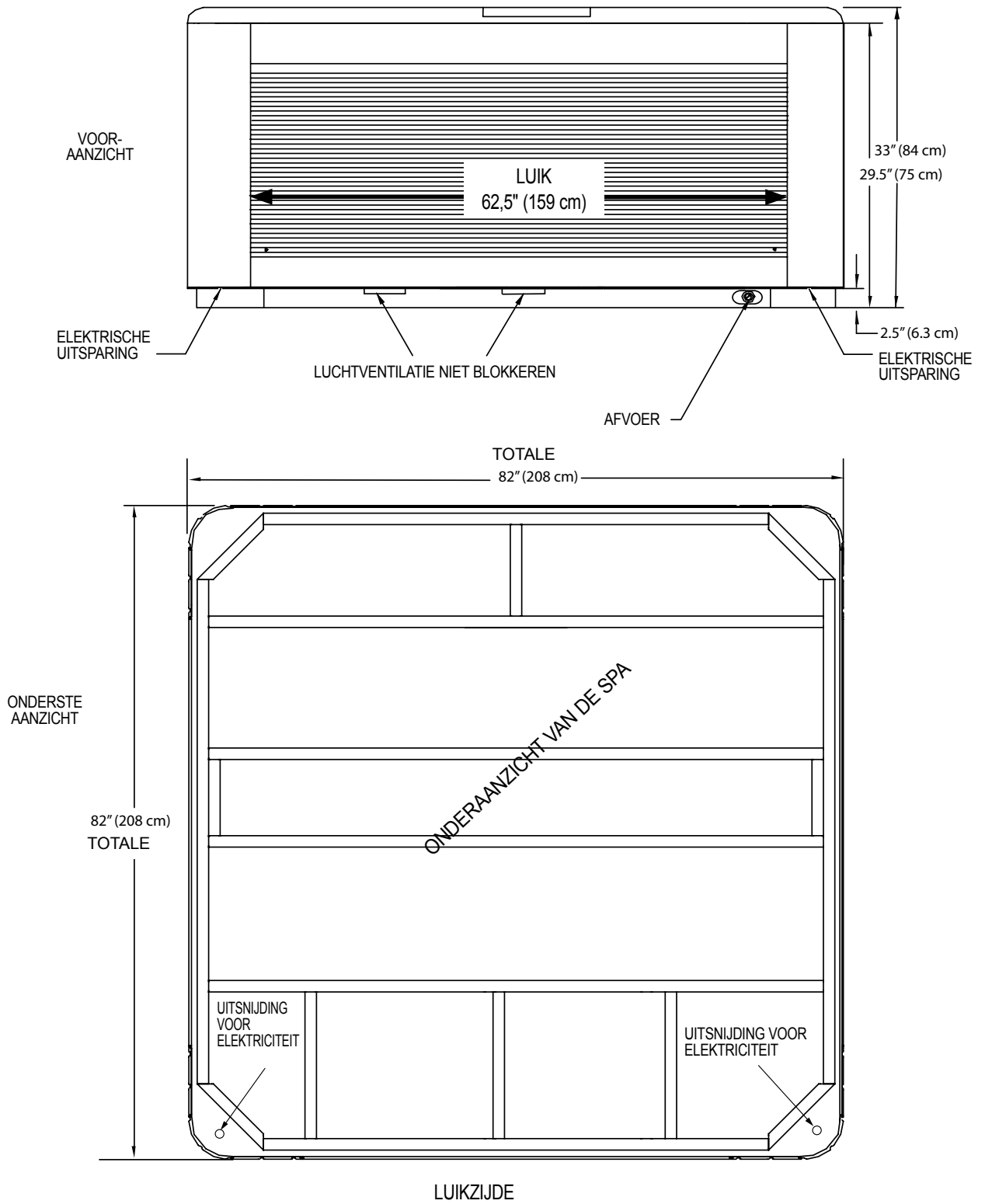

OPMERKING: Watkins Wellness raadt aan dat de **CAPITOLO** geïnstalleerd wordt op een platform in gewapend beton van minstens 10 cm dik of een structureel sterk plankier die het "leeg gewicht" kan dragen dat op de specificatiekaart van de spa staat.

BELANGRIJK: De **CAPITOLO** mag op geen enkele manier van vulstukken worden voorzien.

CELIO

OPMERKING: Alle afmetingen zijn bij benadering. Meet uw spa op voordat u belangrijke beslissingen neemt over ontwerp of plaatsing.

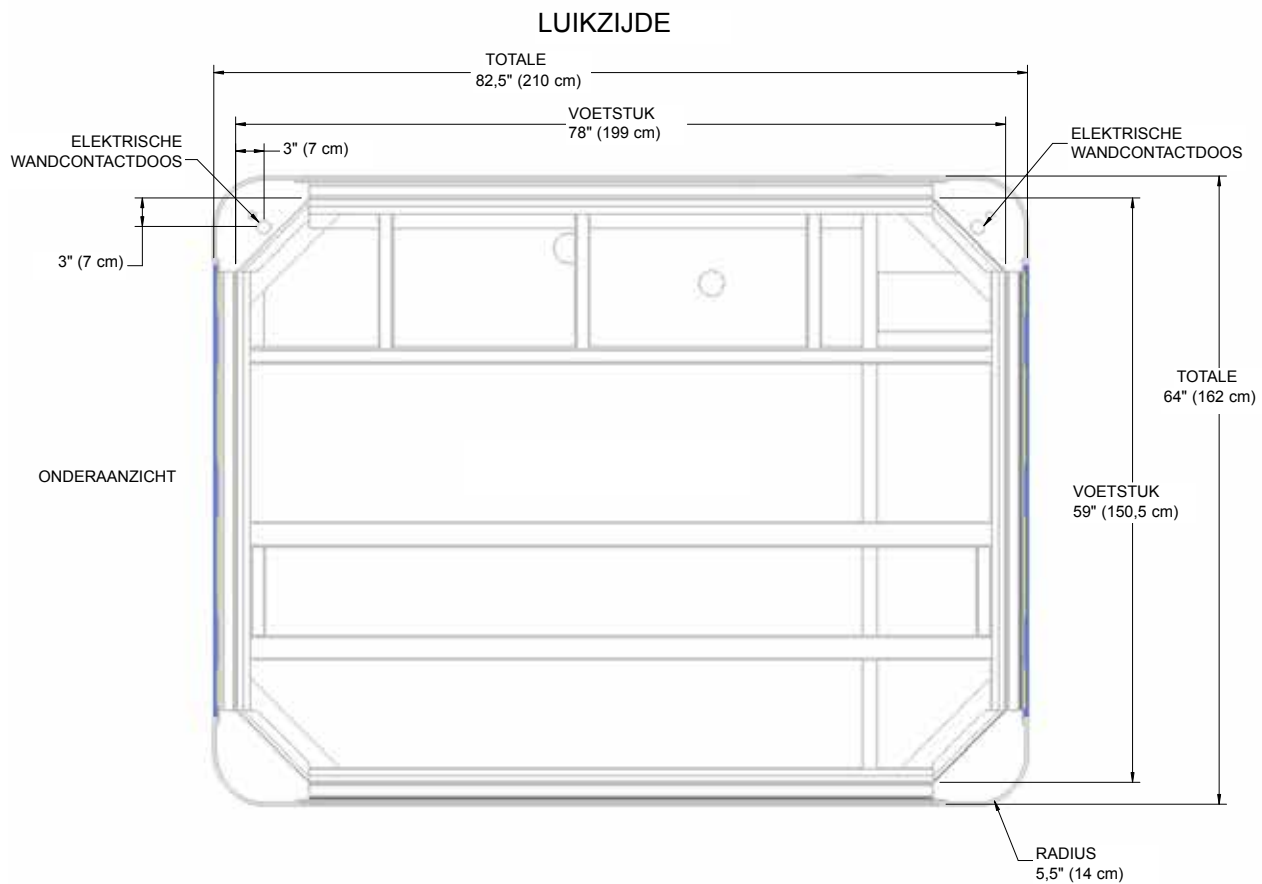
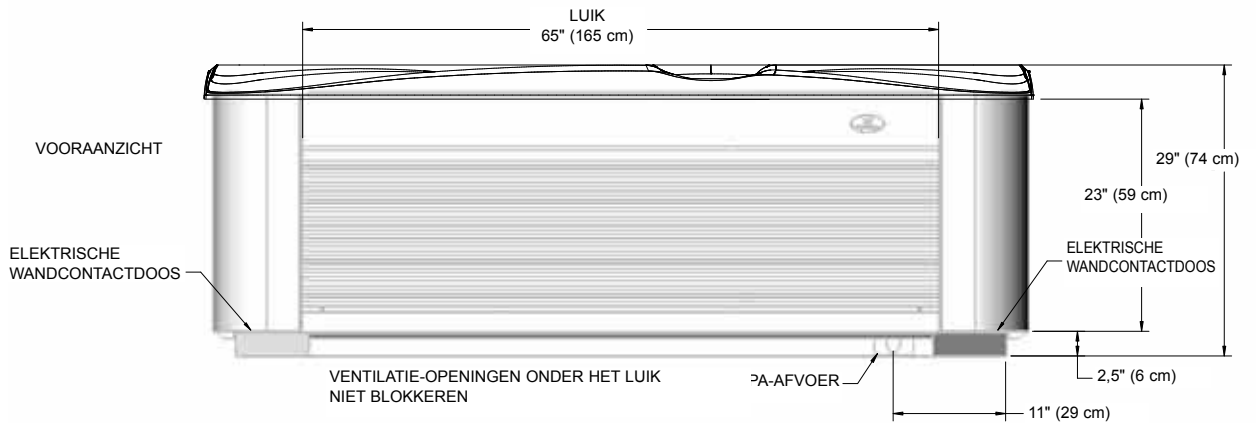

OPMERKING: Watkins Wellness raadt aan dat de **CELIO** geïnstalleerd wordt op een platform in gewapend beton van minstens 10 cm dik of een structureel sterk plankier die het "leeg gewicht" kan dragen dat op de specificatiekaart van de spa staat.

BELANGRIJK: De **CELIO** mag op geen enkele manier van vulstukken worden voorzien.

AVENTINE

OPMERKING: Alle afmetingen zijn bij benadering; meet uw spa op voor u cruciale besluiten neemt over ontwerp of plaatsing.

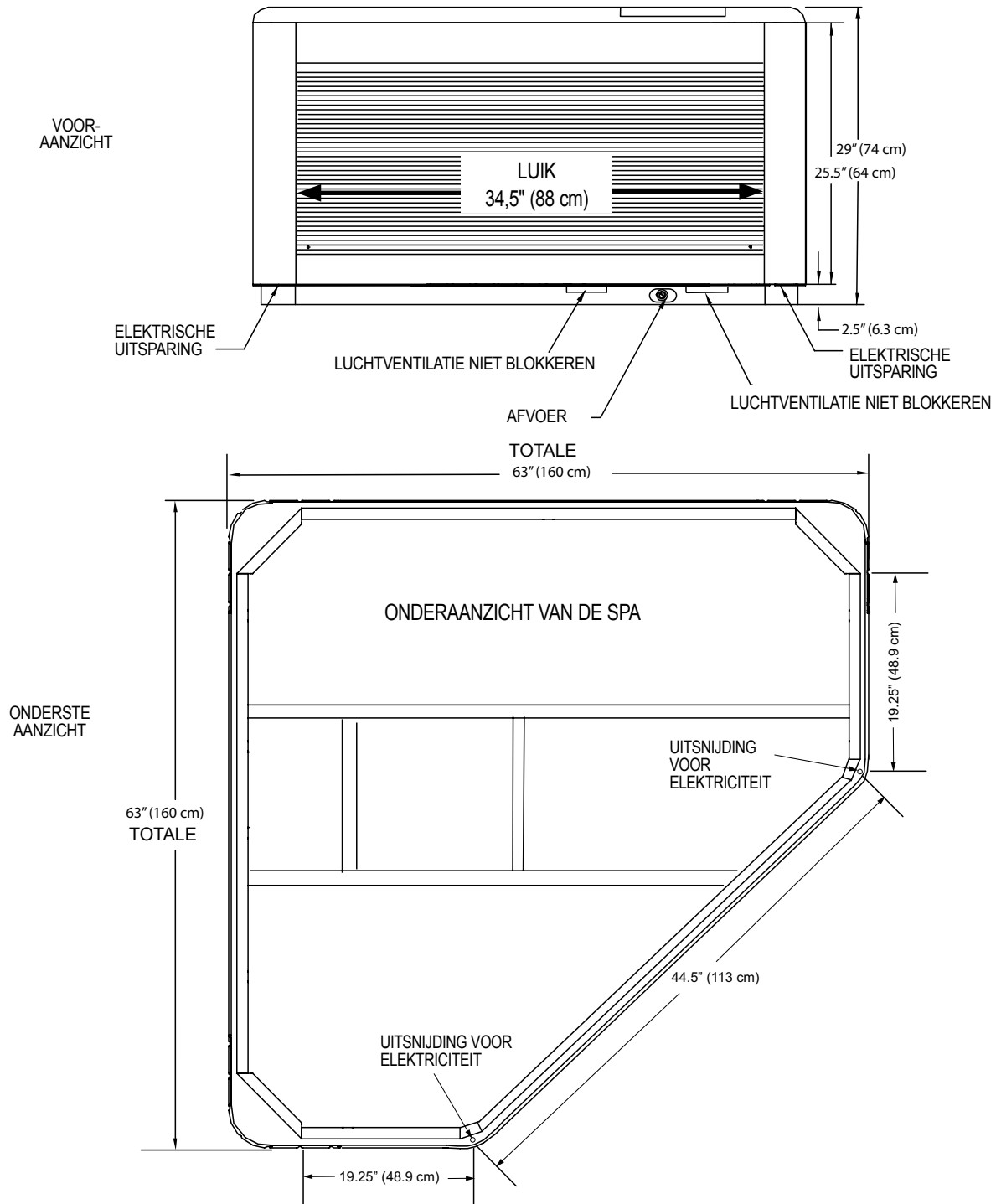

OPMERKING: Watkins Wellness raadt aan dat de **AVENTINE** geïnstalleerd wordt op een platform van gewapend beton van minstens 10 cm dik of een structureel sterk plankier die het "leeg gewicht" kan dragen dat op de specificatiekaart van de spa staat.

BELANGRIJK: De **AVENTINE** mag op geen enkele manier van vulstukken worden voorzien.

ELEKTRISCHE VEREISTEN

ELEKTRISCH

Uw **CALDERA**-spa is met de grootste zorg ontworpen om u optimaal te beschermen tegen elektrische schokken. Als u de spa echter aansluit op een stroomkring die niet de juiste bedrading heeft, komt de veiligheid in het gedrang. Een verkeerde bedrading kan elektrocutie, brand en verwondingen veroorzaken. Het is zeer belangrijk dat u de voorschriften voor de elektrische installatie en de instructies voor uw spa volledig leest en strikt in acht neemt! Uw spa moet gevoed worden door een verliesstroomschakelaar (RCD) - met een activeringspercentage van minder dan 30 mA in een elektrische aansluitkast.

SPA'S VAN DE **VACANZA-REEKS** MOETEN WORDEN BEDRAAD IN OVEREENSTEMMING MET ALLE TOEPASSELIJKE NATIONALE EN LOKALE ELEKTRISCHE VOORSCHRIFTEN. ALLE ELEKTRICITEITSWERKEN MOETEN DOOR EEN ERVAREN EN ERKENDE ELEKTRICIEN UITGEVOERD WORDEN. WIJ RADEN VOOR ALLE STROOMKRINGEN HET GEBRUIK VAN GESCHIKTE ELEKTRICITEITSLEIDINGEN, FITTINGEN EN BEDRADINGEN AAN.

De **MARINO**-, **CAPITOLO**-, **CELIO**-, **VANTO**- en **AVENTINE**-spa's vereisen een monofasige 16 amp, 230 volt driedraadsaansluiting (fase, nul en aarde).

Als de **AVENTINE** wordt geconverteerd naar 20 A, kunnen de jetpomp en het verwarmingselement gelijktijdig werken. Een **CALDERA**-spa-technicus moet de spa opnieuw configureren met behulp van de zachte jumpers om het verwarmingselement samen met de pomp te kunnen laten draaien.

De **PALATINO**-spa heeft een monofasige, 20 A, 230 V driedraadsaansluiting (fase, nul en aarde) nodig (zie hieronder). Bovendien moet voor alle stroomkringen naar de spa één hoofdstroomonderbreker met minstens 3 mm tussen de contacten worden gebruikt.

Monteer de aansluitkast volgens de lokale voorschriften, maar nooit op een afstand van minder dan 1,5 meter.

INSTRUCTIES VOOR DE ELEKTRISCHE INSTALLATIE

1. Om de netvoeding aan te sluiten, draait u eerst de schroeven uit het luik van het technisch compartiment. Trek het luik voorzichtig weg en leg het opzij.
2. Kijk waar de schakelkast zich bevindt. Draai de schroeven aan de voorkant van de schakelkast los. Verwijder de schroeven en de afdekplaat van de schakelkast.
3. Steek de stroomkabel door de doorvoeropening van de spa.
4. Sluit de voedingskabel aan op de schakelkast en verbind de draden zoals aangegeven hieronder en op het bedradingsschema aan de binnenkant van de afdekplaat van de schakelkast.

⚠ **WAARSCHUWING:** Als u de RCD-verliesstroomschakelaar verwijdert of overbrugt, is de spa onveilig en vervalt de garantie.

WAARSCHUWING: Als het, om enige reden, later noodzakelijk is om de **VACANZA**-spa te verplaatsen, is het van belang dat u deze installatie-instructies kent en toepast. Uw **VACANZA**-spa is met de grootste zorg ontworpen om u maximaal te beschermen tegen elektrische schokken. Onthoud goed dat de veiligheid in het gedrang komt als u de spa aansluit op een stroomkring die niet de juiste bedrading heeft.

OPMERKING: Als lange kabels worden gebruikt, zijn mogelijk dikkere draden vereist dan de opgegeven dikte.

230 VOLT 50HZ BEDRADING VAN HET SUBPANEEL

220-240 VAC enkelpolige schakelaar (geen verliesstroomschakelaar)

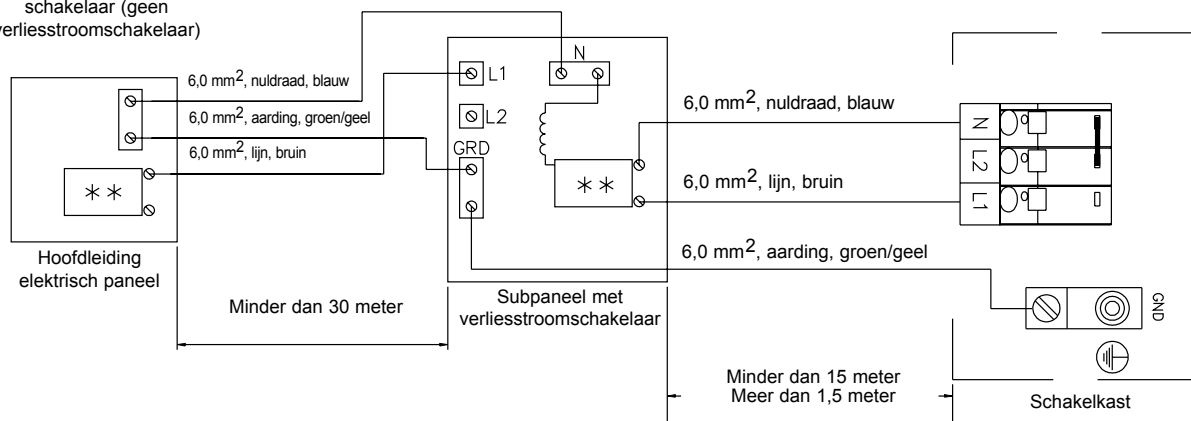

AAN DE SLAG

SPA-EIGENSCHAPPEN PALATINO-, MARINO-, VANTO-, CAPITOLO- & CELIO-MODELLE



1) **Standaard LCD-controlepaneel.** Het controlepaneel is zowel in als uit de spa te bedienen en is ontworpen voor gebruiksgemak.



2) Met de **Air Control**-hendel kunt u de ideale hoeveelheid lucht regelen voor de Euro-jets.



3) Met de hendel voor het **waterornament** kunt u de hoeveelheid water regelen die uit een van de twee beschikbare waterornamenten stroomt.



4) De **AdaptaFlo**®-jets. Met deze jets kunt u de richting van de jetstraal aanpassen door de positie van de jetmond te wijzigen.



5) De **AdaptaSsage**®-jets. Deze jets bieden een roterend massagepatroon.



6) De richtbare **Euro**-jets met ronde jetmonden geven een directe, gerichtere massage.



7) Het **stysteem** met veelkleurige LED-lichtpunten, u ziet meerdere punten van veelkleurige verlichting.



8) Het **waterornament** maakt uw spa-ervaring nog mooier.

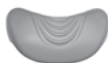

9) **Kussen** - Alle spa's worden geleverd met één of meer kussens.



10) **FROG**-behuizingsdop



11) **Spa-filter** zorgt voor de filtratie van het water van de spa.

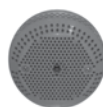

12) De **spa-afvoer/-zuiging**.

WAARSCHUWING: GA NIET ZITTEN IN HET GEBIED VAN HET FILTERCOMPARTIMENT "DIT IS GEEN ZITPLAATS"!!!

Zitten in deze zone kan het volgende veroorzaken:

- Belemmering van afzuiging/vacuüm van de filterpomp.
- Schade aan onderdelen.

Beide kunnen lichamelijk letsel veroorzaken.

Als er schade aan onderdelen in deze zone optreedt, vervang ze dan onmiddellijk!

AAN DE SLAG

SPA-EIGENSCHAPPEN AVENTINE-MODEL



1) **Standaard LCD-controlepaneel.** Het controlepaneel is zowel in als uit de spa te bedienen en is ontworpen voor gebruiksgemak.



2) Met de **Air Control**-hendel kunt u de ideale hoeveelheid lucht regelen voor de Euro-jets.



3) De **AdaptaFlo**-jets. Met deze jets kunt u de richting van de jetstraal aanpassen door de positie van de jetmond te wijzigen.



4) De richtbare **Euro**-jets met kogelvormige jetmonden geven een directe, gerichtere massage.



5) Dimbare **led**verlichting.

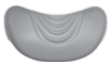

6) **Kussen** - De spa wordt geleverd met één kussen.



7) **FROG**-behuizingsdop.

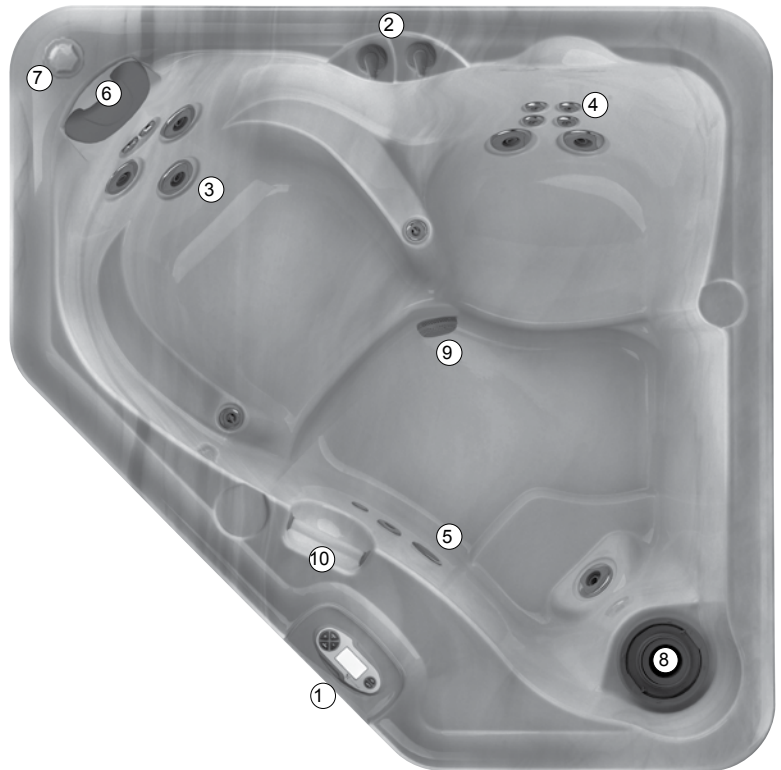

BIJKOMENDE SPA- EIGENSCHAPPEN

8) **Spa-filter** zorgt voor de filtratie van het water van de spa (niet weergegeven in de bovenstaande afbeelding).

9) De **spa-afvoer**.

10) **Greepsteun!**

**WAARSCHUWING: GA NIET ZITTEN IN HET
GEBIED VAN HET FILTERCOMPARTIMENT
"DIT IS GEEN ZITPLAATS"!!!**

Zitten in deze zone kan het volgende veroorzaken:

- Belemmering van afzuiging/vacuüm van de filterpomp.
- Schade aan onderdelen.

Beide kunnen lichamelijk letsel veroorzaken.

Als er schade aan onderdelen in deze zone optreedt, vervang ze dan onmiddellijk!

HYDROJETS

ADAPTAFLO-jets - Met deze jets kunt u de richting van de jetstraal aanpassen door de positie van de jetmond te wijzigen.

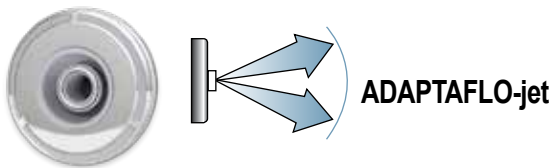

ADAPTASSAGE-jets - Deze jets geven een roterend massagepatroon af.

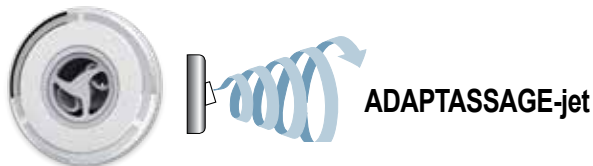

RICHTBARE EURO-JETS - De richtbare Euro-jets, met kogelvormige jetmonden, geven een directe, gerichtere massage.



WATERVALHENDEL (BESCHIKBAAR OP SOMMIGE MODELLEN)

De spa's zijn voorzien van een waterornament met waterval. Deze wordt geactiveerd door tot drie keer op de toets JETS te drukken als de jets uit zijn en door de watervalhendel naar links te draaien. Het debiet wordt geregeld door de watervalhendel in de gewenste stand te zetten.

Zet de aan/uit-klep in de stand OFF als u hem niet gebruikt.

SNELSTARTINSTRUCTIES

VOORDAT U UW SPA GAAT VULLEN,

dient u ervoor te zorgen dat uw spa goed geïnstalleerd is volgens alle plaatselijke richtlijnen. Dit omvat de plaats van de spa, de fundering van de spa, maar ook de elektrische installatie van de spa. Installatie-instructies in de vorm van een boekje met Instructies ter voorbereiding van de levering zijn verkrijgbaar bij uw CALDERA-verdeler of online.

WAT U MOET DOEN:

Weet welk waterbehandelingssysteem u gaat gebruiken en zorg ervoor dat u daarvoor de benodigde chemicaliën hebt. Lees alle instructies die bij het systeem meegeleverd worden.

Zorg dat u beschikt over 5-in-1 teststrips.

Zorg dat u beschikt over pH/Alkalinity Up & Down.

Weet welke 'hardheid' uw water heeft. Neem contact op met uw verdeler om u met deze informatie te helpen. Zie het gedeelte 'Waterkwaliteit en -onderhoud' voor meer informatie.

BELANGRIJK: Watkins Wellness raadt af de spa te vullen met 'zacht' water, aangezien dit de onderdelen van de spa kan beschadigen.

Koop het Clean Screen®-voorfilter om ongewenste verontreinigingen te verwijderen uit het leidingwater. Dit wordt aanbevolen en is niet vereist.

WAT U NIET MOET DOEN:

Sluit de stroom van de spa pas aan als de spa gevuld is met water! Als de spa stroom ontvangt, worden automatisch kritieke onderdelen van de spa geactiveerd, zoals de bediening, de verwarming, de circulatiepomp en andere systemen. Als deze onderdelen stroom ontvangen terwijl de spa leeg is, worden ze beschadigd. Dit kan leiden tot een storing die niet door de garantie gedekt wordt.

Vul de spa NIET met heet water of met koud water waarvan de temperatuur lager is dan 10°C ! Hierdoor kan de maximaalthermostaat van de verwarming doorslaan, waardoor uw spa niet meer functioneert.

Gebruik uw spa niet voordat u alle stappen onder OPSTARTEN hebt uitgevoerd!

Gebruik geen chloorproducten wanneer u polyhexamethylebiguanide (Biguanide, PHMB, zoals BaquaSpa®)-ontsmettingsmiddel.

OPSTARTEN

Om de betrouwbaarheid en een langdurig aangenaam gebruik te garanderen, is uw spa uit de **VACANZA**-serie tijdens het productieproces grondig getest. Het is mogelijk dat als gevolg van die tests een kleine hoeveelheid water in de leidingen achtergebleven is, waardoor de kuip of zijpanelen eventueel vlekken vertonen op het moment dat de spa wordt geleverd. Veeg de kuip van de spa schoon met een zachte doek voordat u de spa vult.

Als u de spa wilt opstarten of opnieuw wilt vullen, dient u de volgende instructies zorgvuldig te lezen en nauwkeurig op te volgen.

OPGELET

- **Vul het bad niet met heet water, hierdoor kan de maximaalthermostaat in werking treden.**
 - **SCHAKEL NOOIT DE STROOM IN ALS DE SPA LEEG IS.** Als de spa stroom ontvangt, worden automatisch cruciale onderdelen van de spa geactiveerd, zoals het controlepaneel, de verwarming en andere systemen. Als deze onderdelen stroom ontvangen terwijl de spa leeg is, worden ze beschadigd. Dit kan leiden tot een storing die niet door de garantie gedekt wordt.
 - Nadat u de spa hebt gevuld, mag u hem pas gebruiken nadat alle onderstaande stappen zijn uitgevoerd.
 - Gebruik geen chloorproducten wanneer u polyhexamethylebiguanide (Biguanide, PHMB, zoals BaquaSpa®) ontsmettingsmiddel gebruikt.
 - Voordat u de spa voor de eerste keer vult, verwijdert u het luik van het technisch compartiment en controleert u of de verbindingstukken aan weerszijden van de pomp(en) en het verwarmingselement goed vastzitten.
1. **SLUIT** de afvoer en verwijder het deksel van het filtercompartiment, de afschuimmand, de afschuimer en het filter. Steek het uiteinde van een tuinslang in de filterbus en vul de spa met water. Het waterpeil van uw spa uit de **VACANZA**-serie moet altijd ongeveer 2,5 cm boven de hoogste jet in de spa staan. Plaats het filter en vervolgens de afschuimmand en de afschuimer terug wanneer de spa gevuld is.
BELANGRIJK: Watkins Wellness raadt af de spa te vullen met 'zacht' water, aangezien dit de onderdelen van de spa kan beschadigen.
 2. **NADAT** de spa gevuld is met water en het luik van het technisch compartiment veilig gesloten is, mag u de stroomtoevoer pas weer inschakelen.
 3. **OM DE WERKING VAN HET JETSYSTEEM TE CONTROLEREN** en om de resterende lucht uit het verwarmingssysteem te verwijderen drukt u drie keer op de toets "JETS" van het controlepaneel (twee keer voor **CAPITOLO**-, **CELIO**- & **AVENTINE**-modellen). Hierdoor gaat (gaan) de jetc pomp(en) één minuut lang op hoge snelheid werken. Zodra het jetsysteem volledig bedrijfsklaar is (zichtbaar aan de krachtige, regelmatige waterstralen), is het water volledig aangezogen. Als u geen constante waterstroom uit de jets voelt komen, raadpleegt u de instructies voor het voorvullen van de pomp (zie **PROBLEMEN OPLOSSEN** achteraan in deze handleiding).
 4. **STEL DE TEMPERATUURREGELING IN** op de gewenste temperatuur tussen 38°C en 40°C, plaats vervolgens de spa-afdekking over de spa en wacht ongeveer 24 uur tot de watertemperatuur stabiel is. Maak de afdekking goed vast met behulp van de sluitingen. Controleer af en toe de

watertemperatuur. Wanneer het water warmer is dan 32°C, gaat u verder naar de volgende stap. De temperatuur van het water is voorgeprogrammeerd op 38°C. Deze temperatuur wordt normaal binnen 18 tot 24 uur bereikt.

5. **GEbruik EEN TESTSTRIP EN DE TOEPASSELIJKE CHEMICALIËN** om de totale alkaliteit (TA) aan te passen naar 40 -120 ppm en de calciumhardheid (CH) naar 75 - 150 ppm. Zorg er vervolgens voor dat de pH van het water tussen 7,2 en 7,8 ligt. Hoe u dit resultaat bereikt, leest u in het gedeelte "Waterkwaliteit en -onderhoud".
BEDIENINGSOPMERKING: *Het is belangrijk als eerste stap de totale alkaliteit in te stellen. Als deze niet in het juiste bereik ligt, kunt u de pH-waarde niet juist instellen en werkt het ontsmettingsmiddel niet effectief.*
BELANGRIJK: *Schakel de Reinigingscyclus aan (druk op "MODE ▲" of "MODE ▼" tot CLEAN (reiniging) op het scherm verschijnt, druk vervolgens op "ON ▲" om de reinigingscyclus aan te schakelen) alvorens spa-waterchemicaliën rechtstreeks aan het filtercompartiment toe te voegen. Zorg ervoor dat alle richtkleppen in de middelste stand staan.*
6. **VOEG** metaalverwijderaar toe indien er metaal in water zit. Wacht 24 uur alvorens **FROG** toe te voegen.
7. **SUPERCHLOREER HET WATER VAN DE SPA** door 1½ theelepel chloor (natriumdichloor) per 950 liter (250 gallons) spa-water toe te voegen. Activeer vervolgens de reinigingscyclus door op "MODE ▲" of "MODE ▼" te drukken tot CLEAN (reiniging) op het scherm verschijnt. Druk dan op de toets "ON ▲".
8. **TEST HET WATER VAN DE SPA OP CHLOORRESTEN.** Als de teststrips aangeven dat het residu tussen 1 en 3 ppm ligt, gaat u door naar de volgende stap. Als het residu minder is dan 1 ppm, voegt u 1 theelepel chloor (natriumdichloor) toe. Vervolgens activeert u de reinigingscyclus en herhaalt u de test. Herhaal indien nodig.
9. **BIJ GEBRUIK VAN FROG INSTALLEER FROG-broom- en mineraalpatronen.** Zet het mineraalpatroon op 6 en duw het in de bovenste plaats van de patroonhouder. Zet het broompatroon op stand 3 en duw het in de onderste plaats van de patroonhouder.
WAARSCHUWING: *Als de concentratie ontsmettingsmiddel in het water te hoog is, kan dit irritatie van de ogen, luchtwegen en huid van de gebruiker(s) veroorzaken. Wacht altijd tot de concentratie ontsmettingsmiddel tot het aanbevolen bereik gedaald is voordat u de spa gebruikt.*
BELANGRIJK: *Om de jetc pompen juist voor te vullen, moet u, telkens wanneer de spa wordt gevuld met water, het FROG-deksel verwijderen en opnieuw installeren, ook wanneer u het patroon niet vervangt.*
10. **CONTROLEER NOGMAALS OF DE totale alkaliteit (TA) 40-120 ppm en de calciumhardheid (CH) 50-150 ppm bedragen, en controleer vervolgens of de pH van het spa-water tussen 7,2 en 7,8 ligt.**
BEDIENINGSOPMERKING: *Zorg ervoor dat u de totale alkaliteit en pH juist instelt. Als deze niet in het juiste bereik liggen, wordt de doeltreffendheid van het ontsmettingsmiddel aangetast.*
De spa is klaar voor gebruik wanneer het water voldoende werd gecirculeerd, de broomconcentratie tussen 1 en 2 ppm of het chloorniveau tussen 1 en 3 ppm blijft.

BEDIENINGSOPMERKING:

1. Uw spa is voorzien van een timer met tien minuten vertraging op de verwarmings- en rustmodus. Telkens als de jetpomp is uitgeschakeld (en er een temperatuuurvaling van 3 graden heeft plaatsgevonden) of de temperatuurregeling is verhoogd, duurt het 10 minuten voordat de lage-snelheidsstand van de jetpomp en het verwarmingselement worden ingeschakeld. Wanneer u de spa verlaat, dient u altijd op de toets 'JETS' te drukken om de jetpomp uit te schakelen.
2. De besturing van de spa heeft een automatische 'time-out'-functie die de jetpomp na één uur uitschakelt, als deze op hoge snelheid werkt en u ze vergeet uit te schakelen. **Nadat de pomp één uur continu heeft gewerkt, zal de besturing automatisch overschakelen op de onderhouds/verwarmingsmodus.**
3. De besturing van de spa schakelt de verlichting na zes uur automatisch uit als u deze vergeet uit te schakelen. **Nadat de verlichting zes uur continu heeft gebrand, zal de besturing deze automatisch uitschakelen.**

DE POMP(EN) VOORVULLEN

Als u de spa (opnieuw) vult, en een pomp werkt, maar er komt geen water uit de jets van de pomp, is de pomp misschien niet goed voorgevuld. Om dit te corrigeren raadpleegt u de onderstaande afbeelding en gaat u als volgt te werk:

- Zet de spa uit bij de stroomonderbreker en verwijder het luik van het technisch compartiment.
- **Maak de verbinding op de bovenkant van de pomp(en) los** om de lucht te laten ontsnappen. Als er water uitkomt, draait u de verbinding handvast aan.
- Zet de stroom weer aan, schakel de pomp in en controleer of de verbinding vast genoeg zit zodat hij niet lekt. Breng het luik van het technisch compartiment weer aan.

OPMERKING: Het hieronder afgebeelde technische compartiment varieert naargelang het spa-model.

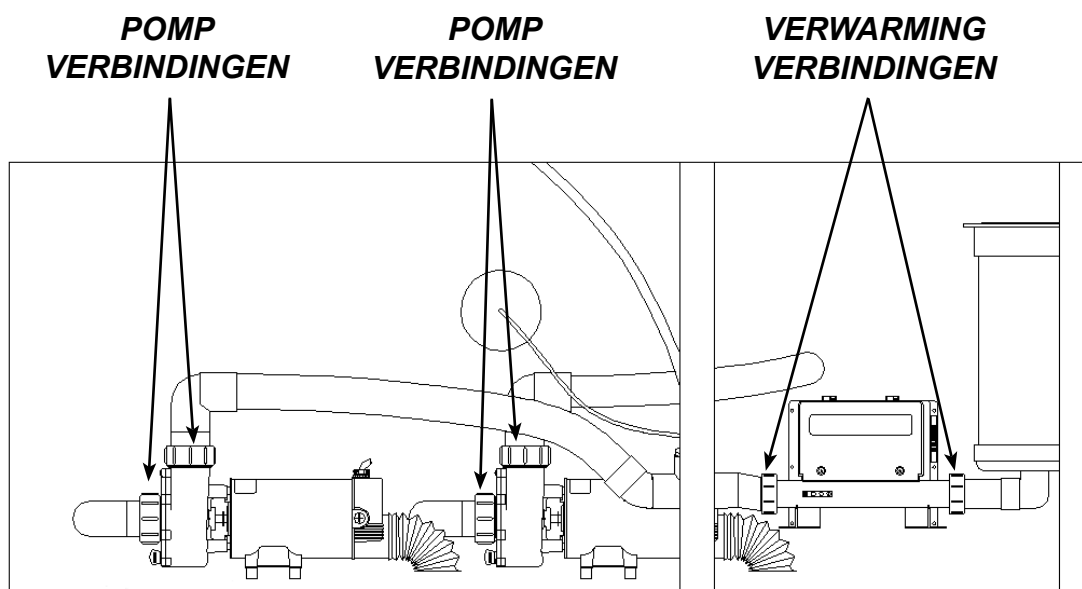

BELANGRIJK

DE AFVOERDOP EN VERBINDINGSSTUKKEN IN HET TECHNISCH COMPARTIMENT KUNNEN TIJDENS HET TRANSPORT LOSKOMEN. CONTROLEER OF DEZE HANDVAST AANGEDRAAID ZIJN OM LEKKEN TE VOORKOMEN VOORDAT U UW SPA GAAT VULLEN.

BEDIENINGSINSTRUCTIES

BEDIENING

Het controlepaneel bestaat uit een LCD-display en handige druktoetsen waarmee u de watertemperatuur kunt instellen, de afschuim- en filtercyclus kunt aanpassen, de spa kunt vergrendelen, alle functies van de spa kunt vergrendelen, de hydrotherapie-jets kunt regelen en de verlichting van de spa kunt bedienen.

DISPLAY OMGEKEERD WEERGEVEN

U kunt het controlepaneel omgekeerd weergeven om het gemakkelijker te lezen vanuit de spa. Om de display om te keren doet u het volgende: Druk op toetsen MODE(▼) en (-) tegelijk in. Als u een tweede keer tegelijk op de toetsen MODE(▼) en (-) drukt, keert het scherm terug naar het oorspronkelijke display.

DE TOETS MODE (MODUS)

Gebruik op het startscherm de toetsen **MODE** (▲ of ▼) om naar het scherm Systeem, Reiniging, Audio (indien uw spa hiermee is uitgerust) en Tools te bladeren. Druk op de toets (+) om naar de onderliggende schermen te gaan.



TEMPERATUURREGELING



Het temperatuurbereik ligt tussen 26°C en 40°C. Wanneer de stroom wordt uitgeschakeld en vervolgens opnieuw op de spa wordt aangesloten, keert de watertemperatuur automatisch terug naar de laatst ingestelde temperatuur.

Om de ingestelde temperatuur te verhogen, drukt u op de toets (+). Telkens wanneer op deze toets drukt, stijgt de ingestelde temperatuur met 0,5°C. Als u de toets (+) ingedrukt houdt, wordt de ingestelde temperatuur elke halve seconde met ongeveer 1 graad verhoogd.

Om de ingestelde temperatuur te verlagen, drukt u op de toets (-), één keer per temperatuurgraad. Als u de toets (-) ingedrukt houdt, wordt de ingestelde temperatuur elke halve seconde met ongeveer een graad verlaagd. Wanneer de ingestelde temperatuur is bereikt, verschijnt het pictogram 'READY' op het scherm.

JETPOMP BEDIENING

Met behulp van de toets 'JETS' kunt u de functies van de jetpomp wijzigen, afhankelijk van hoe vaak u op de toets drukt:

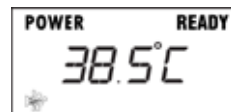

ALLEEN PALATINO-, MARINO- EN VANTO-MODELLEN:

- 1 keer drukken: De jetpomp van systeem 1 werkt op lage snelheid
- 2 keer drukken: De jetpomp van systeem 1 werkt op hoge snelheid
- 3 keer drukken: De jetpompen van systeem 1 & systeem 2 werken op hoge snelheid
- 4 keer drukken: De jetpomp van systeem 2 werkt op hoge snelheid
- 5 keer drukken: De jetpompen van beide systemen staan uit

ALLEEN CAPITOLO-, CELIO- EN AVENTINE--MODELLEN:

- 1 keer drukken: De jetpomp van systeem 1 werkt op lage snelheid
- 2 keer drukken: De jetpomp van systeem 1 werkt op hoge snelheid
- 3 keer drukken = jetpomp UIT

- De pomp die op hoge snelheid werkt, wordt na één uur automatisch uitgeschakeld. De pomp die op lage snelheid werkt, wordt na één uur automatisch uitgeschakeld.
- Wanneer de jets actief zijn, brandt het pictogram JETS op het controlepaneel.

VERLICHTING AAN/UIT & INTENSITEITREGELING

De bediening voor het licht maakt gebruik van vier posities: Hoog, Medium, Laag en Uit. Druk op LIGHT om de verlichting aan te zetten. Hiermee gaan alle lampen in de spa op hoge intensiteit branden. Wanneer de verlichting wordt uitgeschakeld, verdwijnt het Light-symbool van het controlepaneel. Druk nogmaals op de LIGHT-knop om de intensiteit nog meer te verlagen, zo wordt de lichtintensiteit in de Medium-stand geplaatst. Druk nogmaals op de toets LIGHT om de intensiteit nog meer te verlagen. Zo wordt de lichtintensiteit in de lage stand gezet. Druk nogmaals op de toets LIGHT om de verlichting uit te schakelen. Wanneer de verlichting wordt uitgeschakeld, verdwijnt het lamp-symbool van het controlepaneel.

Als u de verlichting continu laat branden wordt deze na zes uur automatisch door het besturingssysteem uitgeschakeld. Wanneer de verlichting wordt uitgeschakeld, verdwijnt het lamp-symbool van het controlepaneel.

Als de verlichting niet aan gaat, controleert u of de SPA-VERGREDELING is uitgeschakeld. SPA-VERGREDELING schakelt de bedieningselementen op het controlepaneel uit (zie de volgende pagina's voor meer informatie over spa-vergrendeling).

SYSTEEMMODUS

Uw spa is uitgerust met een systeemmodus. Met deze functie kunt u op eenvoudige wijze de jet(s) aanzetten op hoge snelheid en tegelijkertijd het licht op maximale intensiteit instellen.



Om de systeemmodus te activeren doet u het volgende:

Druk op de toets MODE (▲ of ▼) tot SYSON wordt weergegeven op het scherm. Druk op de (+) -toets om de SYSON-modus te activeren. De pictogrammen van de jets en de verlichting blijven branden op het display tot de systeemmodus wordt uitgeschakeld.

OPMERKING: Als dit geactiveerd is, kunnen de functies voor jets en verlichting nog gewijzigd worden door op de toets JETS of LIGHT te drukken.

Om de systeemmodus uit te schakelen, drukt u op de toets MODE (▲ of ▼) tot het SYSON-symbool wordt weergegeven op het scherm. Druk op de toets (-) om uit te schakelen.

REINIGINGSMODUS

Alle spa's zijn uitgerust met een 'reinigingsmodus'. Als u deze modus activeert, wordt de jetcypomp in het eerste jetsysteem gedurende tien minuten ingeschakeld (voor wateronderhoud). Om de "reinigingsmodus" te activeren drukt u meermaals op de toets MODE (▲ of ▼) tot het menu CLEAN (reiniging) wordt weergegeven. Druk op de toets (+) om de modus CLEAN (reiniging) te activeren.



OPMERKING: Het jetsymbool knippert tijdens de reinigingsmodus.

Als u de reinigingscyclus wilt uitschakelen voordat de tien minuten verstreken zijn, drukt u enkele keren op MODE (▲ of ▼) tot het menu CLEAN (reiniging) op het scherm wordt weergegeven. Vervolgens drukt u op de toets (-) om de cyclus uit te schakelen.

OPMERKING: U kunt ook op de toets JETS drukken om de reinigingscyclus uit te schakelen en het jetcypictogram blijft dan ononderbroken aan.

MENU TOOLS

Het menu TOOLS is een van de hoofdmenu's op het controlepaneel. Het menu TOOLS bevat zeven submenu's: Temp Lock, Spa Lock, Light, Econ of Summer Timer, Filter 1, Filter 2, LCD en Exit.

Om het menu TOOLS te openen, bladert u door de hoofdmenu's met de toets MODE (▲ of ▼) tot het menu TOOLS wordt weergegeven. Druk op de toets (+) om het TOOLS-submenu te openen. Gebruik de toets MODE (▲ of ▼) om door de submenu's te bladeren. Zodra het gewenste menu is geselecteerd, drukt u op de toets (+) om het submenu te activeren. Om het submenu TOOLS te verlaten, bladert u door het submenu met de toets MODE (▲ of ▼) tot EXIT wordt weergegeven en vervolgens drukt u op de toets (+) om het submenu te verlaten.

VERGRENDELINGSFUNCTIES

U kunt de twee vergrendelingsfuncties SPA LOCK (spa-vergrendeling) en TEMPERATURE LOCK (temperatuurvergrendeling) inschakelen vanaf het controlepaneel door op de toets MODE (▲ of ▼) te drukken tot het menu TOOLS wordt weergegeven. Druk vervolgens op de toets (+) om naar de TOOLS-submenu's te gaan. Gebruik de toets MODE (▲ of ▼) om door de submenu's te bladeren tot u bij de vergrendelingsfuncties bent. De vergrendeling blijft ingeschakeld tot u de specifieke toetscombinatie opnieuw indrukt om de vergrendelingsfunctie uit te schakelen. Zelfs als de stroomtoevoer naar de spa onderbroken en kort daarna weer hersteld wordt (bijvoorbeeld bij een stroomonderbreking) blijft de vergrendelingsfunctie ingeschakeld.

TEMPERATUURVERGRENDING



De TEMPERATUURVERGRENDINGSFUNCTIE schakelt de temperatuurregelfunctie van het controlepaneel uit. TEMPERATURE LOCK (temperatuurvergrendeling) wordt meestal gebruikt door gebruikers die niet willen dat anderen de

ingestelde watertemperatuur wijzigen. TEMPERATUURVERGRENDING is een submenu van het menu TOOLS.

Om de TEMPERATUURVERGRENDING te activeren, drukt u op de toets MODE (▲ of ▼) in het TOOLS-submenu tot het symbool TLOK op het scherm wordt weergegeven. Druk op de toets (+) om de temperatuurvergrendelingsfunctie te activeren (TLOK+).

Wanneer de TEMPERATURE LOCK (temperatuurvergrendeling) is geactiveerd, werken de toetsen JETS, LIGHTS en andere functies van uw spa normaal en kunt u de ingestelde temperatuur weergeven, maar NIET wijzigen. Als u een temperatuurtoets indrukt, wordt enkele seconden TLOK weergegeven en dan uitgeschakeld.

Om de TEMPERATUURVERGRENDING uit te schakelen, drukt u op de toets MODE (▲ of ▼) in het TOOLS-submenu tot het symbool TLOK+ op het scherm wordt weergegeven. Druk op de toets (-) om de TEMPERATUURVERGRENDINGSFUNCTIE uit te schakelen.

SPA LOCK (SPA-VERGRENDING)



De SPA-VERGRENDINGSFUNCTIE schakelt alle functies van het controlepaneel uit. Dit wordt meestal gedaan om ongewenst gebruik van de spa te voorkomen. Het menu SPA LOCK (spa-vergrendeling) is een submenu van het menu

TOOLS.

Om de SPA-VERGRENDING uit te schakelen, drukt u op de toets MODE (▲ of ▼) in het TOOLS-submenu tot het symbool SLOK- wordt weergegeven op het scherm. Druk op de toets (+) om de spa-vergrendelingsfunctie te activeren.

Wanneer de SPA LOCK (spa-vergrendeling) is geactiveerd, zijn de toetsen voor de jets, temperatuurregeling, verlichting en eventuele andere functies van uw spa uitgeschakeld. Als de toets Jets, Light of (+) of (-) wordt ingedrukt, wordt SLOK enkele seconden weergegeven en vervolgens uitgeschakeld.

Om de SPA-VERGRENDING uit te schakelen, drukt u op de toets MODE (▲ of ▼) in het TOOLS-submenu tot het symbool SLOK+ wordt weergegeven op het scherm. Druk op de toets (-) om de spa-vergrendelingsfunctie uit te schakelen.

VERGRENDING NEGEREN

De functie Vergrendeling negeren is bedoeld voor spa-gebruikers die normaal de ingestelde temperatuur vergrendeld laten. Als de gebruiker alle bedieningselementen van de spa tijdelijk wil vergrendelen, kan hij de vergrendeling van de spa activeren bovenop de reeds ingeschakelde temperatuurvergrendeling. Als u daarna de spa-vergrendeling uitschakelt, blijft de temperatuurvergrendeling actief om te vermijden dat anderen de ingestelde temperatuur wijzigen.

VERLICHTING - MENUBEDIENING IN MEERDERE KLEUREN (BESCHIKBAAR OP SOMMIGE MODELLEN)

De verlichting van uw spa kan een aantal verschillende kleuren weergeven of een continue aaneenschakeling (lus) van kleuren op verschillende snelheden doorlopen. Om deze functie te activeren moet u het volgende doen:

Druk op de toets MODE (▲ of ▼) om door het scherm TOOLS te bladeren. Zodra het getoond wordt, drukt u op de toets (+) om het submenu TOOLS te openen. Druk op de toets MODE (▲ of ▼) om naar het LIGHT-scherm te gaan en druk op de toets (+) om het scherm DIM te openen. Druk op de toets (+) of (-) in het scherm DIM om de helderheid van de verlichting aan te passen. Druk op de toets MODE (▲) om naar het scherm Color (kleuren) te gaan. Druk zoveel als nodig op de toets (+) of (-) in het scherm COLOR om naar de verschillende lichtkleuren te gaan. Druk op de toets MODE (▲) om naar het scherm Loop te gaan. Druk op de toets (+) of (-) in het scherm LOOP om een continue doorloop van kleuren te selecteren. Hoe hoger het nummer van de Loop, hoe sneller de kleuren doorlopen worden. Druk op de toets MODE (▲) om naar het scherm EXIT te gaan. Druk op de toets (+) in het scherm EXIT om het menu LIGHT (verlichting) te verlaten.

Als de verlichting wordt uitgezet in de modus LOOP of COLOR, blijft dezelfde modus aanwezig als de verlichting weer aangezet wordt. U ziet het lichtpictogram knipperen als de modus LOOP en de verlichting geactiveerd zijn.

★ SLAAPMODUS

De slaapmodus is een functie die de werking van de pomp tijdens de avonden tot een minimum beperkt. Als bijvoorbeeld filtercyclus 1 (F1) is ingesteld om 's morgens om 8 uur ingeschakeld te worden, is filtercyclus 2 (F2) standaard ingesteld om 's avonds om 8 uur (12 uur later) ingeschakeld te worden. Als de spa tussen 8 uur 's morgens en 8 uur 's avonds om verwarming verzoekt, worden de pomp en het verwarmingselement ingeschakeld om de spa te verwarmen. Als de spa echter in slaapmodus is als de spa om warmte verzoekt, wordt de werking van de pomp en het verwarmingselement opgeschort totdat filtercyclus 2 (F2) om 8 uur 's morgens wordt ingeschakeld, om de werking van de pomp tijdens de avonden tot een minimum te beperken.

Belangrijk: Het aanzetten van de spa laat de F1-serie beginnen. Om de slaapmodus alleen gedurende de avonden te laten werken, moet de spa 's morgens vroeg worden aangezet. De slaapmodus zal de 6 tot 12 uur tussen het einde van (F2) en de start van (F1) altijd actief zijn, afhankelijk van hoe het filtercyclusprogramma is ingesteld.

Opmerking: Als de temperatuur tot onder 27° C daalt, wordt de verwarming automatisch ingeschakeld om te voorkomen dat de spa bevriest.

Om de functie Slaapmodus te activeren:

- Druk op de toets MODE (▲ of ▼) tot het scherm TOOLS wordt weergegeven.
- Druk op de toets (+) om naar de submenu's TOOLS te gaan.
- Druk op de toets MODE (▲ of ▼) tot ECON wordt weergegeven.
- Druk op de toets (+) om de slaapmodus te activeren. Het pictogram Moon & Stars (maan en sterren) verschijnt op het display van het controlepaneel wat aangeeft dat deze functie is geactiveerd.

Om deze functie uit te schakelen herhaalt u gewoon de stappen A tot C en drukt u daarna op de toets (-).

FILTERCYCLI

Wanneer de spa voor de eerste keer wordt opgestart, wordt de automatische filtercyclus pas na 10 minuten gestart. Uw spa zal automatisch de eerste filtercyclus gedurende 60 minuten op lage snelheid aanzetten. De tweede filtercyclus zal gedurende 30 minuten, 12 uur later, ingeschakeld worden. Het filtercycluspictogram, F1 of F2, wordt tijdens de filtercyclus getoond op het controlepaneel.

OPMERKING: Het optionele ozonsysteem werkt alleen tijdens de filtercyclus.

Om de duur van een van de filtercycli aan te passen, gaat u als volgt te werk:

- Druk op de toets MODE (▲ of ▼) tot het menu TOOLS wordt weergegeven.
- Druk op de toets (+) om naar de submenu's TOOLS te gaan.
- Druk op de toets MODE (▲ of ▼) tot FILT1 of FILT2 wordt weergegeven.
- Druk op de toets (+) om naar FILT1 of FILT2 te gaan. Het pictogram F1 of F2 gaat knipperen.
- Gebruik de toets (+) of (-) om de gewenste filtercyclustijd aan te passen, van 0 tot 6 uur.
- Druk op de toets MODE (▲) in FILT1 om naar het RESET-scherm te gaan. Druk op de toets (+) als u de starttijd van filter 1 wilt instellen op de huidige tijd of druk op de toets MODE (▲) om naar het EXIT-scherm (Verlaten) te gaan. Druk op de toets (+) in het EXIT-scherm om naar het FILT2-scherm te gaan.

De filtercyclus zal de lage snelheid van de jetspomp activeren gedurende de volledige cyclus. Het filtercyclus-pictogram op het controlepaneel brandt wanneer de filtercyclus wordt ingeschakeld. Als de temperatuur gedurende meer dan drie uur de ingestelde waarde met meer dan 1,5°C overschrijdt, zal het systeem de filtercyclus staken gedurende de resterende filtercyclustijd. Als de temperatuur vóór het einde van de cyclus daalt tot 1°C onder de ingestelde waarde, wordt de cyclus hervat gedurende de rest van de tijd. Als u de spa tijdens de filtercyclus gebruikt door de jetspomp op hoge snelheid te laten werken, worden het filter- en jetsymbool weergegeven. Zodra de jetspomp is uitgezet, begint er een tien minuten durende rustmodus (de pictogrammen Filter en Jet zijn uit tijdens de rustmodus terwijl F1 of F2 op het display weergegeven wordt). De pictogrammen Filter en Jet worden opnieuw weergegeven zodra de rustmodus beëindigd wordt als de filtercyclustimer nog aan staat.

HELDERHEID - LCD

Als u de helderheid van het scherm van het controlepaneel wilt wijzigen:

- Druk op de toets MODE (▲ of ▼) tot het menu TOOLS wordt weergegeven.
- Druk op de toets (+) om naar de submenu's TOOLS te gaan.
- Druk op de toets MODE (▲ of ▼) tot LCD wordt weergegeven.
- Druk op de toets (+) om naar het LCD-menu te gaan.
- Pas de gewenste helderheid van het scherm aan door middel van de toets (+) of (-).

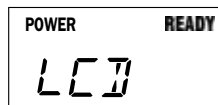

AUDIO-MENU (OPTIONEEL)

Het volgende is van toepassing op spa's die met een optioneel draadloos audiosysteem zijn uitgerust:

Zodra het draadloze audiosysteem op de spa is geïnstalleerd, kan het audiosysteem met het controlepaneel worden bediend. De volgende informatie geeft aan hoe u door het muziekmenu kunt navigeren op het controlepaneel van de spa.

MENU AUDIO

Als het muzieksysteem geïnstalleerd is, is er een menu AUDIO toegankelijk op het scherm van het controlepaneel.

Om het menu te openen drukt u op de toets MODE (▲ of ▼) tot AUDIO wordt weergegeven.

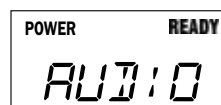

BASISBEDIENING VAN HET CONTROLEPANEEL

- Om naar een submenu te gaan drukt u op de toets (+).
- Om naar het volgende menu te gaan drukt u op de toets MODE (▲)
- Om een submenu te sluiten drukt u net zo vaak als nodig op de toets MODE (▲ of ▼) tot EXIT wordt weergegeven, vervolgens drukt u op de toets (+) om dat submenu te verlaten.

HET AUDIOSYSTEEM AAN/UITZETTEN

Vanaf het scherm AUDIO:

- Druk op de toets (+) om POWR - weer te geven.
- Druk op de toets (+) om POWR + weer te geven en het audiosysteem AAN te schakelen. Druk op de toets (-) om PWR - weer te geven en het audiosysteem UIT te schakelen.



BELANGRIJK: Het kan een paar seconden duren vooraleer het systeem aan of uit gaat.

OM TE KOPPELEN VIA BLUETOOTH

Zoek op uw apparaat naar *My Spa Music* of *My Spa BTXR*.

Voor *My Spa Music*:

- Druk op *My Spa Music* om te koppelen via de standaardkoppelmethode op uw mobiele apparaat.
- Voer koppelingsnummer 0000 in als u gevraagd wordt om de koppeling te voltooiën.

Voor *My Spa BTXR*:

- Druk op de toets MODE (▲ of ▼) tot het scherm SETUP (instellingen) wordt weergegeven.
- Druk op de toets (+) om een van de drie audiobronnen weer te geven: BLUE, TV, AUX in het menu Instellingen. Bluetooth moet geselecteerd zijn.
- Druk op de toets MODE (▲ of ▼) tot het scherm PAIR+ wordt weergegeven.
- Druk op de toets (+) en vervolgens op "connect" (verbinding maken) naast *My Spa BTXR*.
- Na het koppelen kunt u uw Bluetooth-apparaat gebruiken. Er kan maar één gekoppeld Bluetooth-apparaat tegelijk gebruikt worden.

OM HET VOLUME AANPASSEN

Vanaf het scherm AUDIO:

1. Druk op de toets (+) om POWR weer te geven.
2. Druk op de toets MODE (▲) om VOL weer te geven.
3. Druk op de toets (+) om het volume te verhogen en op de toets (-) om het volume te verlagen.

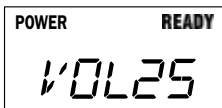

OPMERKING: Het volumebereik gaat van 0 tot 40. Als er geen getal weergegeven wordt, geeft dat aan dat het Volume OFF (uit) staat.

OM TE PAUZEREN/AF TE SPELEN

Vanuit het AUDIO-scherm:

1. Druk op de toets (+) om POWR weer te geven.
2. Druk op de toets MODE (▲ of ▼) tot PLAY (afspelen) wordt weergegeven.
3. Druk op de toets (+) om het liedje te starten of op de toets (-) om het liedje te pauzeren.

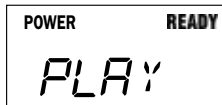

OM DE TRACK TE WIJZIGEN

Vanuit het AUDIO-scherm:

1. Druk op de toets (+) om POWR weer te geven.
2. Druk op de toets MODE (▲ of ▼) tot TRACK wordt weergegeven.
3. Druk op de toets (+) of (-) om de track (liedje) te wijzigen.



OM NAAR HET MENU SETUP (INSTELLINGEN) TE GAAN

Vanuit het AUDIO-scherm:

1. Druk op de toets (+) om POWR weer te geven.
2. Druk op de toets MODE (▲ of ▼) tot SETUP (instellingen) wordt weergegeven.



OM DE AUDIOBRON TE WIJZIGEN

Vanuit het scherm SETUP (instellingen):

1. Druk op de toets (+) om een van de drie audiobronnen (BLUE, TV, AUX) weer te geven.
2. Druk op de toets (+) om naar de volgende bron te gaan of druk op de toets (-) om naar de vorige bron te gaan. Ga naar de muziekbron die u wilt gebruiken.

OPMERKING: Blue = Bluetooth®. Om het scherm Bluetooth te gebruiken, moet uw audio-Bluetooth-apparaat aan de spa gekoppeld worden.

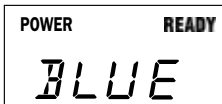

OM TREBLE (HOGE TONEN) AAN TE PASSEN

Vanaf het scherm SETUP (instellingen):

1. Druk op de (+) toets om een van de drie audiobronnen weer te geven, BLUE, TV, AUX.
2. Druk op de toets MODE (▲ of ▼) tot TRE -5 tot +5 wordt weergegeven.
3. Druk op de toets (+) om de hoge tonen te verhogen of op de toets (-) om de hoge tonen te verlagen.

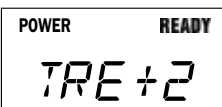

OM BASS (BAS) AAN TE PASSEN

Vanaf het scherm SETUP:

1. Druk op de toets (+) om een van de drie audiobronnen (BLUE, TV, AUX) weer te geven.
2. Druk op de toets MODE (▲ of ▼) tot BAS -5 tot +5 wordt weergegeven.
3. Druk op de toets (+) om de bas te verhogen of op de toets (-) om de bas te verlagen.

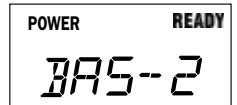

OM BALANCE (BALANS) AAN TE PASSEN

Vanaf het scherm SETUP:

1. Druk op de toets (+) om een van de drie audiobronnen (BLUE, TV, AUX) weer te geven.
2. Druk op de toets MODE (▲ of ▼) tot BAL -5 tot +5 wordt weergegeven.
3. Druk op de toets (+) om de balans # te verhogen of op de toets (-) om de balans # te verlagen.

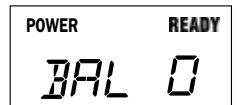

OM DE SUBWOOFER AAN TE PASSEN

Vanaf het scherm SETUP:

1. Druk op de toets (+) om een van de drie audiobronnen (BLUE, TV, AUX) weer te geven.
2. Druk op de toets MODE (▲ of ▼) tot SUB 0 tot 11 wordt weergegeven.
3. Druk op de toets (+) om de subwoofer # te verhogen of op de toets (-) om de subwoofer # te verlagen.

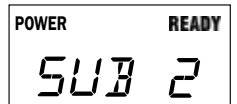

OM TE KOPPELEN VIA BLUETOOTH

Voor My Spa Music:

1. Druk op My Spa Music om te koppelen via de standaardkoppelingmethode op uw mobiele apparaat.
2. Voer koppelingennummer 0000 in als u gevraagd wordt om de koppeling te voltooien.

Voor My Spa BTXR, vanuit het scherm SETUP (instellingen):

1. Druk op de toets (+) om een van de drie audiobronnen (BLUE, TV, AUX) weer te geven.
2. Druk op de toets MODE (▲ of ▼) tot PAIR (koppelen) wordt weergegeven.
3. Druk op de toets (+) en vervolgens op "connect" (verbinding maken) naast My Spa BTXR.
4. Druk op de toets MODE (▲) om de signaalsterkte (0-5) tussen uw apparaat en de spa weer te geven.

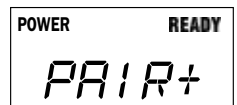

OM DE VERBINDING MET BLUETOOTH TE VERBREKEN (RESET)

Vanuit het scherm SETUP (instellingen):

1. Druk op de toets (+) om een van de drie audiobronnen (BLUE, TV, AUX) weer te geven.
2. Druk op de toets MODE (▲ of ▼) tot RSET+ wordt weergegeven.
3. Druk op de toets (+) om de verbinding met het apparaat dat gebruik maakt van het muzieksysteem van de spa te verbreken zodat een ander gekoppeld apparaat kan worden gebruikt. Dit is ook nodig wanneer u meerdere apparaten probeert te koppelen omdat koppelen NIET mogelijk is wanneer er een ander apparaat is aangesloten op het muzieksysteem.

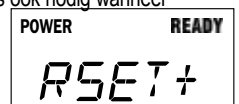

JETMENU'S PALATINO



System 1

- a. 2 ADAPTAFLO-jets
- b. ACQUARELLA-waterval
- c. 10 Euro-jets in de ligplaats
- d. 1 ADAPTAFLO-jet, 2 ADAPTASSAGE-jets en 4 Euro-jets in de ligplaats
- e. 2 Euro-jets en 1 ADAPTAFLO-jet



System 2

- a. 10 Euro-jets
- b. 4 Euro-jets en 2 ADAPTASSAGE-jets
- c. 2 ADAPTAFLO-jets en 1 Euro-jet
- d. 4 Euro-jets in de voetruimte

MARINO



System 1

- a. 8 Euro-jets
- b. 2 ADAPTAFLO-jets
- c. ACQUARELLA-waterval
- d. 3 Euro-jets
- e. 2 Euro-jets in voetruimte
- f. 2 Euro-jets en 1 ADAPTAFLO-jet



System 2

- a. 4 Euro-jets en 2 ADAPTASSAGE-jets
- b. 4 Euro-jets in de ligplaats (kuitgebied)
- c. 2 Euro-jets en 2 ADAPTAFLO-jets en 1 ADAPTASSAGE-jet in de ligplaats
- d. 2 Euro-jets in de voetruimte

JETMENU

CAPITOLO

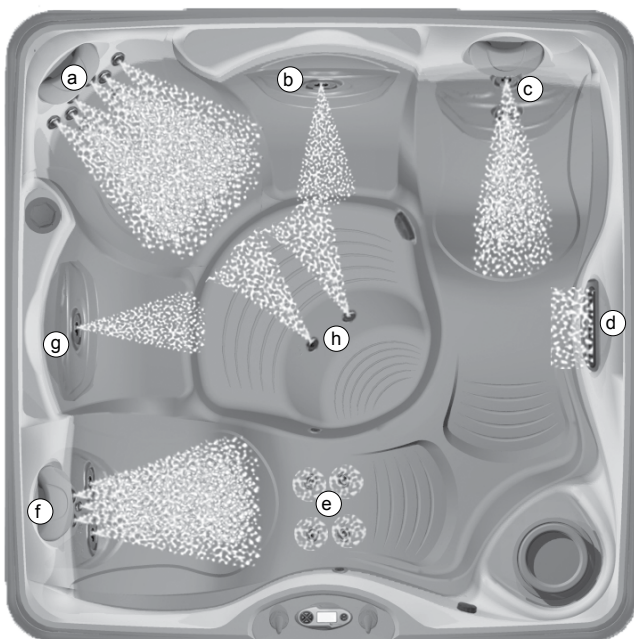

System 1

- a. 8 richtbare Euro-jets
- b. 1 **ADAPTASSAGE**-jet
- c. 2 **ADAPTAFLO** -jets in de ligplaats
- d. 1 **ACQUARELLA** -waterval
- e. 4 richtbare Euro-jets in de ligplaats (kuitjets)
- f. 2 **ADAPTASSAGE**-jets en 3 richtbare Euro-jets in de ligplaats
- g. 1 **ADAPTASSAGE** -jet
- h. 2 richtbare Euro-jets in de voetruimte

CELIO

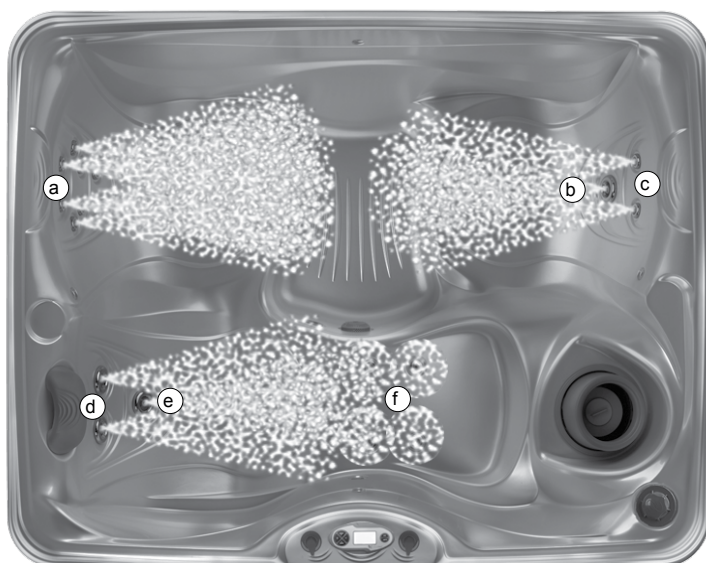

System 1

- a. 8 richtbare Euro-jets
- b. 1 **ADAPTAFLO** -jet
- c. 2 richtbare Euro-jets
- d. 2 **ADAPTAFLO** -jets
- e. 1 **ADAPTASSAGE** -jet
- f. 4 richtbare Euro-jets in de ligplaats (kuitjets)

JETMENU

VANTO



System 1

- a. 8 Euro-jets
- b. **ACQUARELLA**-waterval
- c. 3 Euro-jets
- d. 6 Euro-jets en 1 **ADAPTA**FLO-jet
- e. 4 Euro-jets in de voetruimte



System 2

- a. 2 **ADAPTA**FLO-jets
- b. 4 Euro-jets en 2 **ADAPTASSAGE**-jets
- c. 2 Euro-jets, 2 **ADAPTA**FLO-jets en 1 **ADAPTASSAGE**-jet

AVENTINE

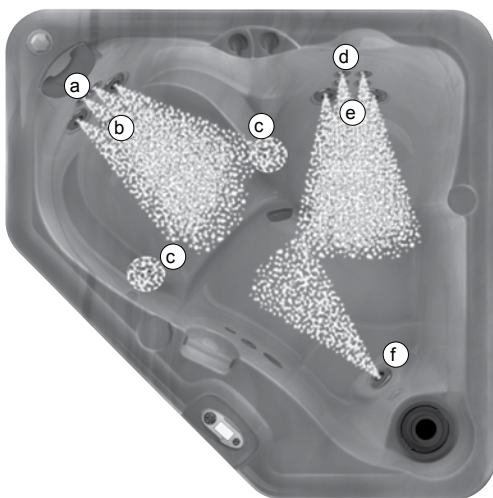

System 1

- a. 2 Euro-jets
- b. 3 **ADAPTA**FLO-jets
- c. 2 Euro-jets in de armsteunen
- d. 4 Euro-jets
- e. 2 **ADAPTA**FLO-jets
- f. 1 **ADAPTA**FLO-jet

WATERKWALITEIT EN -ONDERHOUD

BASISINFORMATIE

Het is belangrijk dat het water schoon is. Hoewel wateronderhoud uiterst belangrijk is, wordt er vaak te weinig aandacht aan geschonken. Uw verdeler kan u helpen om een perfecte waterkwaliteit te bereiken en te behouden, rekening houdend met de plaatselijke omstandigheden.

BELANGRIJK: De verklarende woordenlijst over water vindt u aan het einde van dit gedeelte.

Lees altijd de gebruikershandleiding voor de volledige informatie.

Test uw water eenmaal per week met een teststrip of telkens als de spa gebruikt is.

Voeg chemicaliën in kleine hoeveelheden toe om overdosering van de spa te voorkomen.

Gebruik de spa alleen wanneer het chloorniveau tussen de 1-5 ppm ligt of voeg handmatig chloor toe als dat nodig is.

Het is de verantwoordelijkheid van de eigenaar van de spa om het gebruiksniveau in te stellen om te veel of te weinig chlorering te voorkomen.

BELANGRIJK: Denk eraan om uw water om de drie à vier maanden te vervangen. Vraag uw CALDERA-verdeler of het water in uw regio unieke eigenschappen heeft – zoals een hoog metaal- of mineraalgehalte – waarmee rekening gehouden moet worden.

Het onderhoudsprogramma is afhankelijk van het mineraalgehalte in het water, de gebruiksfrequentie van de spa en het aantal gebruikers.

WATERKWALITEITKAART

PARAMETER	DOEL	MIN - 'OK'-BEREIK - MAX:	
pH	7,4	7,2	7,8
ALKALITEIT	80 ppm	40 ppm	120 ppm
HARDHEID	100 ppm	75 ppm	150 ppm
CHLOOR	3 ppm	1 ppm	5 ppm

Het onderhouden van de waterkwaliteit en het schoonhouden van de filters in uw spa is uw verantwoordelijkheid. Door het water in de spa in evenwicht te houden, verlengt u de levensduur van de onderdelen van de spa en zorgt u voor prettiger aanvoelend water. Uw verdeler kan u helpen om een perfecte waterkwaliteit te bereiken en te behouden, rekening houdend met de plaatselijke omstandigheden. Het onderhoudsprogramma is afhankelijk van het mineraalgehalte in het water, de gebruiksfrequentie van de spa en het aantal gebruikers. Watkins Wellness heeft verscheidene waterverzorgingssystemen en -producten ontwikkeld om de waterverzorging eenvoudiger te maken. Deze zijn verkrijgbaar bij erkende CALDERA-verdelers.

FROG -waterverzorgingssysteem	Vanishing Act™-kalkverwijderaar
CALDERA-producten	5-in-1 FRESHWATER-teststrips CLEAN SCREEN-voorfilter

VEILIGHEID BIJ HET WERKEN MET CHEMICALIËN

Lees als u chemicaliën gebruikt aandachtig de tekst op de etiketten en volg de aanwijzingen precies op. Hoewel chemicaliën u en uw spa beschermen indien u ze correct gebruikt, kunnen ze in hoge concentraties gevaarlijk zijn. Neem altijd de volgende richtlijnen in acht:

- Laat alleen verantwoordelijke personen omspringen met chemicaliën. Houd chemicaliën buiten het bereik van kinderen.
- Meet nauwkeurig de exacte opgegeven hoeveelheden af en gebruik nooit meer. Voeg geen te grote dosis aan het water in de spa toe.
- Behandel de verpakking voorzichtig. Bewaar chemicaliën op een koele, droge en goed geventileerde plaats.
- Zorg ervoor dat de verpakking altijd goed afgesloten is wanneer u de chemicaliën niet gebruikt. Sluit de afdekkappen op de juiste wijze af.
- Adem dampen van chemicaliën niet in en zorg ervoor dat u geen chemicaliën in de ogen, neus of mond krijgt. Was uw handen onmiddellijk na het gebruik van chemicaliën.
- Volg de EHBO-voorschriften op het etiket van het product indien u per ongeluk met de chemicaliën in contact komt of ze inslikt. Waarschuw een arts of het lokale antigifcentrum. Als u een arts nodig hebt, toon hem dan de verpakking van de chemicaliën zodat hij weet om welke chemische stof het gaat.
- Zorg ervoor dat er geen chemicaliën rond de spa of in de tuin terechtkomen. Gebruik geen stofzuiger om gemorste chemicaliën op te zuigen.
- Rook nooit in de nabijheid van chemicaliën. Sommige dampen kunnen zeer ontvlambaar zijn.
- Bewaar chemicaliën nooit in het technisch compartiment van de spa.

HOE VOEGT U CHEMICALIËN AAN HET WATER TOE?

BELANGRIJK: Alle spa-waterchemicaliën (behalve FROG-patronen) moeten steeds rechtstreeks of voor het filtercompartiment worden toegevoegd terwijl er een jetcamp. De jetcamp moet bovendien gedurende minstens tien minuten draaien.

CHEMICALIËN AAN HET WATER TOEVOEGEN:

1. Vouw de afdekking open en verwijder het deksel van het filtercompartiment.
2. Druk op de zachte toets **Clean** (Reinigen) in het startscherm om de Reinigingscyclus te activeren.
3. Meet zorgvuldig de aanbevolen hoeveelheid chemicaliën af en giet deze langzaam in de ruimte van het filtermandje. Ga voorzichtig te werk zodat u geen chemicaliën op uw handen of in uw ogen krijgt. Let er ook op dat er geen chemicaliën op de spa-kuip of de zijpanelen terechtkomen.
4. Plaats het deksel weer op het filtercompartiment en sluit de spa-afdekking. **Verdrinkingsgevaar:** Laat een geopende spa nooit zonder toezicht achter!

⚠ **WAARSCHUWING:** Als de concentratie ontsmettingsmiddel in het water te hoog is, kan dit irritatie van de ogen, luchtwegen en huid van de gebruiker(s) veroorzaken. Wacht altijd tot de concentratie ontsmettingsmiddel tot het aanbevolen bereik gedaald is voordat u de spa gebruikt.

BELANGRIJKE OPMERKING I.V.M. 'SUPERCHLOREREN/

CHLOORVRIJE SCHOKBEHANDELING: Na het superchloreren en na een chloorvrije schokbehandeling moet u de afdekking minstens 20 minuten geopend laten zodat de oxidatiegassen kunnen ontsnappen. Door de schokbehandeling (geen dagelijkse ontsmetting) kunnen hoge concentraties ingesloten oxidatiegas ontstaan, die de onderkant van de afdekking kunnen verkleuren en aantasten. Dergelijke schade wordt beschouwd als een verkeerd gebruik van chemicaliën en wordt niet gedekt door de beperkte garantie.

DE FUNDAMENTELE ASPECTEN VAN WATERONDERHOUD

Testen: Test uw water eenmaal per week of telkens als de spa wordt gebruikt, met een geschikte 5-in-1-teststrip of met een nauwkeurige vloeibare of tablettenreagenstestset volgens de instructies.

Essentiële parameters: het niveau aan ontsmettingsmiddel, de pH, de calciumhardheid (CH) en de totale alkaliteit (TA). Bewaar de testapparatuur op een donkere, koele en droge plaats om de werkzaamheid te behouden.

Waterfiltratie: De filtratie die in CALDERA-spa's wordt gebruikt, is de beste methode om het water zuiver te houden doordat het ontsmettingsmiddel voortdurend circuleert en vuil uit het water van de spa verwijderd wordt.

Inspecteer en reinig de filters regelmatig voor de beste prestaties.

Chemisch evenwicht/

pH-regeling: Het is belangrijk de primaire waterparameters (totale alkaliteit, calciumhardheid, pH) in te stellen in het aanbevolen bereik, zodat deze gestabiliseerd en in evenwicht zijn. Telkens als u de spa met nieuw water vult, moet u het chemisch evenwicht in balans brengen, en daarna tijdens de levensduur van dat water, moet u dat zien te behouden. Door het water in evenwicht te houden voorkomt u schade aan de spa omdat de pH dan in een veilig bereik blijft en kalkaanslag op de spa-onderdelen voorkomen wordt. Een te lage pH kan metalen onderdelen beschadigen, terwijl een te hoge pH teveel kalk kan veroorzaken, waardoor er zich aanslag kan vormen. Uw verdeler kan u een gedetailleerde uitleg over het chemisch evenwicht van het water geven onmiddellijk nadat u uw nieuwe spa voor de eerste keer gevuld hebt.

De volgende drie watercomponenten moeten in evenwicht gehouden worden om te voorkomen dat de spa beschadigd raakt. Breng deze componenten in evenwicht in de volgorde waarin ze hier vermeld worden, omdat ze u ieder apart met een minimum aan chemicaliën helpen bij het in evenwicht brengen van het water.

1. **Calciumhardheid** – De calciumhardheid is een maat voor de totale hoeveelheid opgelost calcium in het water. Een lage calciumhardheid kan het water corrosief maken en een hoge calciumhardheid kan aanslag op de onderdelen van de spa veroorzaken. Het aanbevolen niveau voor de calciumhardheid ligt tussen de **75 en 150 ppm**. Als de calciumhardheid (CH) te hoog is, verlaagt u het met **VANISHING ACT**-kalkverwijderaar volgens de instructies. Zodra het water in evenwicht is, blijft de calciumhardheid meestal stabiel tot er nieuw water wordt toegevoegd. Wees bijzonder voorzichtig met het vullen van de spa vanuit een waterverzachter, en zorg dat de calciumhardheid in evenwicht blijft om beschadiging van de spa te voorkomen.
2. **Totale alkaliteit** - De totale alkaliteit is een maat voor hoe het water in staat is veranderingen van de pH of buffercapaciteit te weerstaan. Met een lage totale alkaliteit kan de pH snel fluctueren. Het aanbevolen niveau voor de totale alkaliteit ligt tussen de **40 en 120 ppm**. Om de totale alkaliteit te verhogen, gebruikt u pH/Alkalinity Up (natriumwaterstofcarbonaat). Om de totale alkaliteit te verlagen, gebruikt u pH/Alkalinity Down (natriumbisulfaat). Zodra de totale alkaliteit in evenwicht is, blijft het over het algemeen stabiel tot het water wordt vervangen of bijgevoeld. Wij bevelen u aan de totale alkaliteit eenmaal per maand te controleren. Het verhogen of verlagen van de totale alkaliteit kan ervoor zorgen dat de pH in een breed bereik gaat fluctueren. Negeer de pH-metingen op de teststrip tijdens het in evenwicht brengen van de totale alkaliteit.
3. **pH** - De pH-waarde is een maat voor de aciditeit en alkaliteit van het water. Het behouden van het juiste pH-niveau optimaliseert de werkzaamheid van het ontsmettingsmiddel, wat schade aan de spa en fysiek ongemak voor de gebruikers van de spa helpt te voorkomen. Een lage pH lost het

ontsmettingsmiddel op, veroorzaakt corrosie en irritatie bij de gebruikers van de spa. Een hoge pH neutraliseert het ontsmettingsmiddel, stimuleert aanslagvorming en vertroebeling van het water. Het aanbevolen pH-niveau ligt tussen de **7,2 en 7,8**. Om de pH te verlagen, gebruikt u pH/Alkalinity Down (natriumbisulfaat). Om de pH te verhogen, gebruikt u pH/Alkalinity Up (natriumcarbonaat).

Waterconditioners: Het water waarmee de spa wordt gevuld, varieert van plaats tot plaats en van gebruiker tot gebruiker. Het is daarom belangrijk uw verdeler te raadplegen voor een programma dat voor uw water geschikt is.

- a. **VANISHING ACT** – Hoge calciumniveaus en sommige mineralen kunnen uit het water verwijderd worden door **VANISHING ACT** eenmalig te gebruiken. Een hoog calciumniveau kan aanslagvorming veroorzaken op de kuip en uitrusting van de spa.
- b. **CLEAN SCREEN**-voorfilter – Het **CLEAN SCREEN**-voorfilter moet altijd gebruikt worden als u de spa vult of bijvult om verontreiniging in het leidingwater te verwijderen, in het bijzonder ijzer, koper en mangaan. Vele waterbronnen, waaronder putwater, kunnen hoge concentraties mineralen bevatten die vlekken kunnen veroorzaken op de kuip en kunststoffen.
- c. **Vlek- en kalkwerende middelen** – Voor water dat veel kalk en mineralen bevat, is het mogelijk noodzakelijk vlek- en kalkwerende middelen te gebruiken. Naarmate water uit uw spa verdampt en u vers water bijvult, neemt de hoeveelheid opgeloste mineralen, zoals kalk, koper, ijzer en mangaan toe. (Beperk de verdamping tot een minimum door de afdekking zo veel mogelijk gesloten te houden.) Een hoog ijzer- of kopergehalte in het water kan soms groene of bruine vlekken op de spa veroorzaken.
- d. **Antischuimmiddelen** - Zeepresten komen op de volgende manieren in het water terecht: via de huid van de gebruikers en hun zwembekleding, wat tot schuimvorming leidt als de jets worden gebruikt. Een lage calciumhardheid (zacht water) kan schuimvorming verergeren. Hoewel ozon en ACE zeepresten kunnen oxideren, kan het soms nodig zijn om antischuimmiddelen toe te voegen om de schuimvorming te onderdrukken. Bij een teveel aan zeep in het water kan het nodig zijn het water te vervangen om dit op te lossen.

Oxidatiemiddelen: Ozon en monopersulfaat (MPS) zijn oxidatiemiddelen die gebruikt worden om het afzetten van verontreinigingen te voorkomen, de efficiëntie van het ontsmettingsmiddel te verhogen, chloorverbindingen tot een minimum te beperken en de helderheid van het water te verhogen. Ze moeten gebruikt worden in combinatie met bij de EPA geregistreerde ontsmettingsmiddelen. Het hoogrendementsozonsysteem maakt gebruik van de Corona Discharge-technologie om een hoge concentratie ozon te produceren die 24 uur per dag in het water geïnjecteerd wordt. Chloorvrij oxidatiemiddel, monopersulfaat (MPS) is een oxiderende chemische stof in korrelvorm.

Ontsmettingsmiddelen: Door het aanbevolen restniveau van een door de EPA geregistreerd ontsmettingsmiddel altijd aan te houden, wordt het voorkomen van onveilige bacteriën en virussen in het water van uw spa verlaagd. De aanbevolen concentratie vrije chloor, de hoeveelheid beschikbare chloorontsmettingsmiddel, is **1,0 tot 3,0 ppm**. In warm water met een laag niveau vrije chloor kunnen bacteriën en virussen zich snel vermeerderen, terwijl een hoog niveau vrije chloor ongemak voor de gebruiker kan veroorzaken (ogen, longen en huid). Elk ontsmettingsmiddel wordt geleverd met zijn eigen instructies over hoeveel u moet gebruiken en hoe u het aan het water in de spa moet toevoegen. Raadpleeg uw verdeler voor aanbevelingen en instructies over het goed ontsmetten van uw spa.

Watkins raadt het volgende ontsmettingsmiddel aan:

- **FROG** -reinigingssysteem (mineralen en broom)

Watkins adviseert ook de volgende ontsmettingsmiddelen:

- Natriumdichloor-s-triazinetron (natriumdichloor of chloor)
- Biguanide

WAARSCHUWING: Gebruik GEEN trichloor, broomchloordimethylhydantoïne (BCDMH) of een type gecompriemd broom of chloor, zuur of een ander type ontsmettingsmiddel dat niet door Watkins Wellness wordt aanbevolen.

FROG-WATERVERZORGINGSSYSTEEM

Het FROG-waterverzorgingssysteem bestaat uit de volgende twee producten:

HET FROG-MINERAALPATROON. Dit patroon brengt mineralen in het spa-water, waardoor de bacteriegroei geremd wordt.

HET FROG-BROOMPATROON (BCDMH). Dit is het enige aanbevolen ontsmettingsmiddel dat zal werken in combinatie met het FROG-mineraalpatroon.

Het is belangrijk dat er naast het regelmatig testen en in evenwicht brengen van het spa-water ook een wekelijkse "schokbehandeling" nodig is. De schokbehandeling vernietigt snel alle resterende verontreinigers terwijl het tegelijkertijd het broom in het water nieuwe kracht geeft.

Om uw spa wekelijks een "schokbehandeling" te geven, raden wij aan om MPS Plus te gebruiken.

De volgende optionele producten kunnen samen met het FROG-waterverzorgingssysteem worden gebruikt:

MPS PLUS CHLOORVRIJ SCHOKMIDDEL (monopersulfaat, MPS) is een oxidatiemiddel dat gebruikt wordt om het afzetten van verontreinigingen te voorkomen, de efficiëntie van het ontsmettingsmiddel te verhogen en de helderheid van het water te verbeteren. Bij gebruik in combinatie met het FROG-systeem worden deeltjes geoxideerd in het spa-water.

BELANGRIJKE OPMERKING: MPS Plus is een oxidatiemiddel, geen ontsmettingsmiddel.

MONARCH CORONA DISCHARGE (CD) OZON is een hoogrendementsozonsysteem en is het enige reinigingssysteem met ozon dat goedgekeurd is voor installatie in uw CALDERA -spa. Het ozonsysteem maakt gebruik van de 'corona discharge'-technologie (CD) om een hogere ozonconcentratie voort te brengen dan de concurrerende chip style CD- of ozonsystemen met ultraviolet licht.

OPMERKING: Raadpleeg de Opstartinstructies op pagina 4 van uw FROG-gebruikershandleiding voor opstart- en bedieningsinstructies. De gebruikershandleiding is terug te vinden in uw FROG-startset.

Het is belangrijk dat u de voor elk product aanbevolen gebruiks- en onderhoudsprogramma's in acht neemt. Als de spa gedurende lange tijd wordt gebruikt, bijvoorbeeld een hele namiddag of avond, is extra ontsmettingsmiddel vereist.

INSTRUCTIES VOOR HET VERVANGEN VAN HET FROG-PATROON

Het FROG-broompatroon dient afhankelijk van de gebruiksfrequentie elke twee tot vier weken vervangen te worden. Het FROG-mineraalpatroon moet elke 4 maanden worden vervangen. Als u het mineraalpatroon vervangt, is het sterk aanbevolen de spa te laten leeglopen en opnieuw te vullen. Nadat u de spa opnieuw met water gevuld hebt, moet u de totale alkaliteit (TA), calciumhardheid (CH) en pH-waarde op de aanbevolen concentraties brengen. Geef de spa een schokbehandeling door MPS Plus chloorvrije schokbehandeling of natriumdichloor (chloor) toe te voegen.

Volg deze stappen voor het vervangen van de FROG-patronen:

1. Schakel de stroomtoevoer naar de spa uit.
2. Schroef de FROG-dop op de bovenkant van de spa los.
3. Draai de hendel tegen de wijzers van de klok in.
4. Til de patroonhouder omhoog en uit de spa.
5. Verwijder oude patronen en werp ze weg.
6. Draai de bovenste dop van het nieuwe mineraalpatroon naar stand #6 (controleer het water na 1 week en pas het, indien nodig, aan).
7. Draai de bovenste dop van het nieuwe broompatroon naar stand #6 (meet na 1 week het broomgehalte met de broomteststrip en pas, indien nodig, aan).
8. Klik het broompatroon in de onderkant van de houder met het mineraalpatroon er bovenop.

OPMERKING: Het is belangrijk dat het broompatroon aan de onderkant zit, anders zou het broompatroon voortijdig toegediend kunnen worden.

9. Installeer de patroonhouder opnieuw in de spa, duw hem naar beneden en draai met de wijzers van de klok mee.
10. Plaats de FROG-afdekkap terug.
11. Schakel de stroomtoevoer naar de spa weer in.

BELANGRIJKE OPMERKING: Pas de stand van het broompatroon met één instelling per dag aan tot een rest van 1,0 tot 2,0 ppm broomniveau bereikt is

WAARSCHUWING: Als de concentratie ontsmettingsmiddel in het water te hoog is, kan dit irritatie van de ogen, luchtwegen en huid van de gebruiker(s) veroorzaken. Wacht altijd tot de concentratie ontsmettingsmiddel tot het aanbevolen bereik gedaald is voordat u de spa gebruikt.

HET CALDERA-WATERONDERHOUDSPROGRAMMA

DE SPA MET WATER VULLEN

Gebruik het CLEAN SCREEN-voorfilter om ongewenste verontreinigingen, zoals roest, vuil, detergents en algen uit het leidingwater te filteren. Opgeloste metalen, zoals koper, ijzer en mangaan, worden ook verwijderd. Het CLEAN SCREEN-voorfilter wordt geleverd met instructies. Vul de spa altijd via het filtercompartiment. Vul uw spa niet met water uit een zwembad, omdat chemicaliën voor zwembaden heel anders zijn dan de chemicaliën die voor een spa worden gebruikt, en uw spa kunnen beschadigen.

HOE VOEGT U CHEMICALIËN AAN HET WATER TOE?

BELANGRIJK: Alle spa-waterchemicaliën, met inbegrip van dichloorcorrels, MPS, pH-verhogers of -remmers in korrelvorm, totale alkaliteitsverhogers in korrelvorm, vloeibaar vlek- en kalkwerend middel en vloeibaar antischuimmiddel, moeten altijd rechtstreeks in het filtercompartiment worden toegevoegd terwijl de jetcamp snel draait; de pomp moet minstens tien minuten draaien waarbij de afdekking zich niet op de spa mag bevinden. Gebruik de toets/functie Clean (Reinigen) om ervoor te zorgen dat de chemicaliën goed gemengd worden bij het toevoegen.

ROUTINEMATIGE ONTSMETTING

Meet tijdens de eerste maand na aankoop dagelijks de resterende hoeveelheid ontsmettingsmiddel zodat u een goed beeld krijgt van de relatie tussen enerzijds het benodigde ontsmettingsmiddel en anderzijds het gebruik van de spa. Het benodigde ontsmettingsmiddel is de hoeveelheid vrije chloor die u nodig hebt voor het aantal gebruikers en hun totale gebruiksduur. Als bijvoorbeeld twee gebruikers de spa elke dag gedurende 20 minuten gebruiken, creëert dat een vraag naar ontsmettingsmiddel die u kunt gebruiken om te bepalen hoeveel ontsmettingsmiddel u moet toevoegen om de juiste resthoeveelheid te behouden. Als op een bepaald moment de gebruiksfrequentie en/of het gebruikspatroon drastisch verandert (bijvoorbeeld omdat ook vrienden en kennissen de spa gebruiken), dan moet u meer en vaker ontsmettingsmiddel toevoegen.

UITVOEREN VAN EEN SUPERCHLOREERBEHANDELING OF EEN SCHOKBEHANDELING ZONDER CHLOOR

Mogelijk moet u de spa wekelijks of maandelijks superchloreren (anderhalve theelepel dichloor/950 liter) of de spa een schokbehandeling geven (4 soeplepels mps/950 liter) voor het door u gekozen ontsmettingsprogramma. Als het chloor gedurende 24 tot 48 uur stijgt tot 3 ppm, wordt een teveel aan afvalstoffen en chloramines uit het water verwijderd. Natriumdichloor is zes keer sterker dan MPS en wellicht meer aangewezen voor de wekelijkse schokbehandeling als de spa door veel personen gebruikt wordt. Zet alle jets aan en laat de afdekking minimaal 20 minuten open om oxidatiegas te laten ontsnappen en om schade en verkleuring van de afdekking en kussens na het toedienen van een superchlorering of schok aan uw spa te voorkomen. Dergelijke schade wordt beschouwd als een verkeerd gebruik van chemicaliën en wordt niet gedekt door de beperkte garantie.

BELANGRIJK: Wacht altijd tot de concentratie vrije chloor gedaald is tot minder dan 3 ppm voordat u uw spa gebruikt.

⚠ WAARSCHUWING: Laat een geopende spa nooit zonder toezicht achter, zeker niet als er kinderen in de buurt zijn!

HANDMATIG CHLOOR (NATRIUMDICHLOOR)

Watkins Wellness raadt het gebruik van geconcentreerde chlooreerkorrels (natriumdichloor) aan om het water te ontsmetten. Natriumdichloor geniet de voorkeur omdat dit product volledig oplosbaar is, snel oplost en bijna pH-neutraal is. De aanbevolen concentratie vrije chloor, de hoeveelheid beschikbare chloorontsmettingsmiddel, is 1,0 tot 3,0 ppm.

Als de hoeveelheid beschikbare chloor te laag is: Verhoog de concentratie vrije chloor door natriumdichloorkorrels toe te voegen.

Als de concentratie vrije chloor te hoog is: Wacht enige tijd tot de concentratie vanzelf minder wordt.

Als de spa naar chloor ruikt: vrije chloor voor het superchloreren van de spa of voor een schokbehandeling van de spa heeft geen geur, terwijl combinaties van gebruikt chloor (chloramines) wel een sterke chloorgeur geeft, die verwijderd kan worden door het water een schokbehandeling te geven.

BELANGRIJK: Er bestaan verschillende soorten gestabiliseerd chloor voor gebruik in spa's en zwembaden. Het is uitermate belangrijk dat het chloor dat u kiest specifiek voor gebruik in spa's bedoeld is. Als u een verkeerd product gebruikt (bv. trichloor), dat een zeer lage pH (2,6) heeft, te snel oplost in warm water waardoor uiterst hoge chloorconcentraties ontstaan, zal uw spa **ONVERMIJDELIJK** worden beschadigd. Het gebruik van gecompriemd broom of chloor, of ontsmettingsmiddel dat niet wordt aangeraden, leidt **ONVERMIJDELIJK** tot schade aan uw spa. Dergelijke schade is uitdrukkelijk uitgesloten van de beperkte garantie.

Schade door de chemische watertoestand valt niet onder de garantie. Als eigenaar hebt u rechtstreekse controle over de chemicaliënconcentraties en de kwaliteit van het water in de spa. Met de juiste elementaire zorg kunt u jarenlang genieten van uw spa. Als u twijfelt aan een bepaalde chemische stof of het gebruik ervan in de spa, neem dan contact op met uw erkende verdeler of met Watkins Wellness.

WAT U MOET DOEN:

Voeg alle chemicaliën langzaam toe in het filtercompartiment terwijl de jetpomp gedurende tien minuten werkt.

Wees extra voorzichtig als u zuiveringszout gebruikt om kunststof oppervlakken aan de binnen- of buitenkant te reinigen.

BELANGRIJK: Watkins Wellness RAADT het gebruik van een chemische verdeler van het vlottertype AF. Schade aan de kuip of onderdelen van de spa veroorzaakt door een drijvende verdeler voor chemicaliën is uitdrukkelijk uitgesloten van de beperkte garantie. Drijvende verdelers kunnen op een bepaalde plaats komen vast te zitten en een overmatige ontsmetting veroorzaken of grote stukken ontsmettingsmiddel afgeven die snel inbranden in de kuip en afdekking.

WAT U NIET MOET DOEN:

Gebruik **GEEN** gecompriemde ontsmettingsmiddelen.

Gebruik geen ontsmettingssysteem met vlotter als laagwaardige of alternatieve oplossing voor het onderhoud van de spa.

Gebruik **GEEN** ontsmettingsmiddel dat niet specifiek voor spa's bedoeld is.

Gebruik geen zwembadzuur (zoutzuur) om de pH te verlagen. Verspreid of sprenkel geen chemicaliën op het wateroppervlak. Hierdoor kan het oppervlak van de spa door chemische aantasting afbladderen (verkeerd gebruik van chemicaliën).

ONDERHOUD VAN HET OZONSISTEEM (OPTIONEEL)

Als er minder of helemaal geen ozonbelletjes meer uit de warmtewisselaar komen (verstopte ozoninjector), moet de injector worden schoongemaakt:

⚠ GEVAAR: Salpeterzuur stapelt zich op in de luchtleidingen van de ozonisator en injector, en veroorzaakt ernstige chemische brandwonden in geval van rechtstreeks contact met de huid. Draag steeds veiligheidshandschoenen, een veiligheidsbril en veiligheidskledij bij werken aan de leidingen van de ozonisator of injector. Om het inademen of inslikken van salpeterzuur te voorkomen mag u **NIET** met de mond blazen op of zuigen aan een van de verbindingsstukken, hulpstukken of slangen aan de luchtleidingen van de ozonisator of injector.

1. Giet een halve liter witte azijn in een beker of emmer.
2. Maak de lange slang los die aan de onderkant van ozonisator bevestigd is. U vindt deze in het technisch compartiment.
3. Plaats het uiteinde van de slang in de azijn. Zorg ervoor dat het uiteinde van de slang tot op de bodem van de beker of emmer komt.
4. Laat de spa ingeschakeld tot de halve liter azijn volledig verdwenen is. Er is nu voldoende azijn door de injector gestroomd om de verstopping te verwijderen.
5. Maak de slang weer vast aan de bodem van de ozonisator.

ONDERHOUD VOORDAT U OP VAKANTIE GAAT

Ga als volgt te werk om de waterkwaliteit tijdens uw afwezigheid op peil te houden:

KORTSTONDIGE AFWEZIGHEID (3 TOT 5 DAGEN)

1. Regel de pH-waarde volgens de instructies die onder 'Waterkwaliteit en -onderhoud' terug te vinden zijn.
2. Voer een schokbehandeling uit zoals beschreven onder 'Waterkwaliteit en -onderhoud' om het water te ontsmetten.
3. Vergrendel de afdekking met de sluitingen.
4. Voer na uw terugkeer een schokbehandeling uit om het water te desinfecteren en regel de pH-waarde bij.

LANGDURIGE AFWEZIGHEID (5-14 DAGEN)

Voordat u vertrekt:

1. Stel de temperatuur in op het laagste niveau minstens één dag voordat u vertrekt. Deze instelling komt overeen met een gemiddelde watertemperatuur van 27°C.

BELANGRIJK: Oxidatiemiddelen voor spa-water zoals natriumdichloor (chlorine) behouden hun werkingsniveau veel langer in warm water van 27°C dan in heet water van 38°C - 40°C.

2. Stel de pH in op de voorgeschreven waarde. Voer een schokbehandeling uit om het water te ontsmetten.

Bij uw terugkeer:

3. Voer een schokbehandeling uit om het water te ontsmetten. Stel de temperatuur weer in op de oorspronkelijke instelling. U kunt het water zonder gevaar gebruiken zodra de concentratie vrije chloor lager is dan 3,0 ppm.

BELANGRIJK: Als u de spa gedurende een langere periode (langer dan 14 dagen) niet zult gebruiken en naast de onderhoudsservice (of een buur) niemand anders voor het wateronderhoud kan instaan, is het raadzaam om de spa te laten leeglopen of winterklaar te maken.

AANVULLEND WATERONDERHOUD

Een juiste ontsmetting en mineraalbalans (pH-regeling) zijn essentieel voor een volledig programma voor wateronderhoud. De volgende drie populaire wateradditieven zijn optioneel:

Mineraalafzettingsremmers

Naarmate water uit uw spa verdampst en u vers water bijvult, neemt de hoeveelheid opgeloste mineralen toe. (Beperk de verdamping tot een minimum door de afdekking zo veel mogelijk gesloten te houden.) Het water kan uiteindelijk zo 'hard' worden (te hoge calciumhardheid) dat het oppervlak van het verwarmingselement verkalkt, waardoor het element wordt beschadigd. U kunt dit risico tot een minimum beperken door de pH-waarde op het juiste peil te houden.

Als gevolg van normale zeepophoping moet het water vaak genoeg worden ververs, zodat mineraalafzetting normaal geen probleem vormt.

Een hoog ijzer- of kopergehalte in het water kan soms groene of bruine vlekken op de spa veroorzaken. Vlek- en kalkwerende middelen kunnen de hoeveelheid metalen verminderen.

BELANGRIJK: Putwater kan hoge concentraties mineralen bevatten. Het gebruik van een extra fijne filter die het water slechts langzaam doorlaat (een voorfilter in de aanvoerleiding, zoals het **CLEAN SCREEN**-voorfilter) helpt om veel van de grotere deeltjes al tijdens het vullen van de spa te verwijderen. Ingebouwde voorfilters zijn verkrijgbaar bij uw lokale **CALDERA**-verdelers.

Antischuimmiddelen

Het water in de spa moet af en toe ververs worden wegens zeepophoping in het water. De jets laten zeep in het water opschuimen. Zeepresten komen op de twee volgende manieren in het water terecht: via de huid van de gebruikers (deze bevat vaak nog zeepresten na een douchebeurt) en via zwemkledij (die ook na een wasbeurt nog zeepresten bevat).

Antischuimmiddelen kunnen de vorming van schuim onderdrukken, maar kunnen geen zeep uit het water verwijderen. Zeep is zeer moeilijk uit het water te verwijderen omdat het niet geoxideerd wordt door chemicaliën die aan het water van de spa toegevoegd worden. Alleen ozon kan zeep oxideren. Na verloop van tijd ontstaan geconcentreerde zeepresten in het water, waardoor uw huid vuil aanvoelt. Als dit zich voordoet, moet u de spa laten leeglopen en opnieuw met schoon water vullen. Afhankelijk van de hoeveelheid zeep die in de spa terecht komt moet u de spa ongeveer om de vier maanden laten leeglopen en opnieuw vullen.

WATERTERMINOLOGIE

Hierna volgen enkele chemische termen die voorkomen in het deel 'Waterkwaliteit en -onderhoud'. Als u de betekenis van deze termen kent, begrijpt u beter hoe het wateronderhoud in zijn werk gaat.

Bromamines: Verbindingen die gevormd worden wanneer broom zich verbindt met stikstof van lichaamsoliën, urine, zweet, enz. In tegenstelling tot chloramines hebben bromamines geen doordringende geur en zijn het doeltreffende ontsmettingsmiddelen.

Broom: Een halogeenontsmettingsmiddel (uit dezelfde chemische familie als chloor). Broom wordt meestal geleverd in de vorm van staafjes, tabletten of korrels.

Calciumhardheid: De hoeveelheid opgelost calcium in het water. Deze concentratie moet ongeveer 50 tot 150 ppm bedragen. Een te hoog calciumgehalte kan leiden tot troebel water en aanslag. Ook een te laag calciumgehalte kan schadelijk zijn voor de onderdelen van de spa.

Chloramines: Verbindingen die gevormd worden wanneer chloor zich verbindt met stikstof van lichaamsoliën, urine, zweet, enz. Chloramines kunnen niet alleen oogirritatie veroorzaken, maar hebben ook een sterke geur. In tegenstelling tot bromamines zijn chlooramines minder krachtige, tragere ontsmettingsmiddelen.

Chloor: Een efficiënt chemisch ontsmettingsmiddel voor spa's. Watkins Wellness raadt het gebruik van natriumdichloorkorrels aan. Dit type verdient de voorkeur omdat het volledig oplosbaar en bijna pH-neutraal is.

Chloorrest (of broomrest): De hoeveelheid chloor of broom die achterblijft wanneer de chloor- of broombehoefte is voldaan. De chloor- of broomrest is met andere woorden de hoeveelheid ontsmettingsmiddel die chemisch beschikbaar is om bacteriën, virussen en algen te doden.

Corrosie: Het geleidelijk wegslijten van metalen onderdelen van de spa, gewoonlijk veroorzaakt door chemische inwerking. Corrosie wordt over het algemeen veroorzaakt door een lage pH of wanneer de totale alkaliteit, calciumhardheid, pH-waarde of concentratie ontsmettingsmiddel buiten het aanbevolen bereik ligt.

Halogeen: Een van de volgende vijf elementen: fluor, chloor, broom, jodium en astat.

MPS: Monopersulfaat is het chloorvrije oxidatiemiddel dat gebruikt wordt met het **FRESHWATER**_{AG+}-zilverionenzuiveringssysteem. Geen ontsmettingsmiddel.

Salpeterzuur: Salpeterzuur is een zeer corrosieve chemische stof die ontstaat als nevenproduct van het ozonproducerend proces. Salpeterzuur wordt in zeer kleine hoeveelheden geproduceerd en lost met ozon gemakkelijk op in de waterstroom.

Oxidatiemiddel: Een oxidatiemiddel wordt gebruikt om de ophoping van verontreinigende stoffen te voorkomen, de efficiëntie van het ontsmettingsmiddel te maximaliseren, chloorverbindingen tot een minimum te beperken en het water helderder te maken. Zie MPS en Ozon.

Ozon: Ozon is een krachtig oxidatiemiddel dat in de natuur voorkomt en kunstmatig door de mens geproduceerd wordt. Ozon vormt geen nevenproducten van chloramines (in feite worden chloramines door ozon geoxideerd) en verandert de pH-waarde van het water niet.

pH: Maat voor het zuur (aciditeit) of alkalisch (alkaliteit) karakter van water. De aanbevolen pH-waarde voor het water van uw spa is 7,2 tot 7,8. Onder 7,0 (wat als nul beschouwd wordt) is het water van de spa te zuur en dat kan het verwarmingssysteem beschadigen. Als de pH-waarde groter is dan 7,8 is het water te alkalisch, wat kan leiden tot troebelheid en de vorming van aanslag op de kuip en het verwarmingselement.

ppm: De afkorting van 'parts per million' (deeltjes per miljoen). Dit is de standaard meeteenheid voor concentraties van chemicaliën in water. Komt overeen met mg/l (milligram per liter).

Reagens: Een chemische stof in vloeibare, poeder- of tabletvorm die wordt gebruikt voor chemische testen.

Ontsmettingsmiddel: Ontsmettingsmiddelen worden toegevoegd en op de aanbevolen concentraties gehouden om de gebruikers van de spa te beschermen tegen pathogene organismen die ziekten en infecties kunnen veroorzaken.

Aanslag: Ruwe calciumhoudende afzettingen op het oppervlak, de verwarmingselementen en de leidingen van de spa. Dit kan filters verstopten. De aanslag wordt over het algemeen veroorzaakt door minerale bestanddelen in combinatie met een hoge pH. Voorts wordt aanslag gemakkelijker gevormd bij hogere watertemperaturen.

Natriumhypochloriet (vloeibaar chloor/bleekmiddel): niet gestabiliseerd (zonder cyaanuurzuur) chloor in vloeibare vorm. Heel doeltreffend maar het bevat een zeer hoge pH-waarde en vereist zuuraanpassing om de waterparameters te behouden. Voeg zuur nooit rechtstreeks toe aan chloor.

Superchloreren: Ook 'schokbehandeling' genoemd. Superchloreren is een proces waarbij aanzienlijke hoeveelheden sneloplossend ontsmettingsmiddel toegevoegd worden (bij voorkeur 'dichloor') om niet-filtreerbaar organisch afval te oxideren en chloor- en broomamines te verwijderen.

Totale alkaliteit: De hoeveelheid bicarbonaten, carbonaten en hydroxiden in het water. Een juiste totale alkaliteit is belangrijk voor de pH-regeling. Als de totale alkaliteit te hoog ligt, is de pH-waarde moeilijk in te stellen. Als de totale alkaliteit te laag is, kan de pH-waarde moeilijk op het juiste peil gehouden worden. De aanbevolen totale alkaliteit van het water ligt tussen 40 en 120 ppm.

VERZORGING EN ONDERHOUD VAN DE SPA

Uw **CALDERA**-spa is vervaardigd van hoogwaardig en zeer duurzaam materiaal. Toch wordt de levensduur van de spa en de individuele onderdelen uiteindelijk bepaald door het onderhoudsprogramma. De spa zal langer meegaan als u hem regelmatig onderhoudt en als u het advies in dit deel opvolgt.

INSTRUCTIES VOOR HET LEEG LATEN LOPEN EN OPNIEUW VULLEN

BELANGRIJK: Het wordt NIET aanbevolen om uw spa opnieuw te vullen als de omgevingstemperatuur lager is dan 10° C .

1. Sluit de stroomtoevoer naar de spa af door de verliesstroomschakelaar in de aansluitkast uit te zetten.
2. Verwijder de afvoerdop van de afvoerkraan (beneden aan de voorkant van de spa). Bevestig het ene uiteinde van een tuinslang op de afvoerkraan (om te vermijden dat de ruimte rond de spa onderloopt) en leid het andere uiteinde van de tuinslang naar een geschikte afvoer. Water met een hoge concentratie aan ontsmettingsmiddelen kan schadelijk zijn voor planten en gras.
3. Draai de afvoerkraan open door aan de knop te draaien. Het water loopt weg onder invloed van de zwaartekracht.
BELANGRIJK: Alle **CALDERA**-spa's voeren het water af naar de bodem van de aanzuigfittng. Gebruik daarom de zuigzijde van de alleszuiger om het resterende water te verwijderen. Waterresten in leidingen of onderdelen van de spa hoeft u alleen te verwijderen wanneer u de spa winterklaar maakt.
4. Wanneer de spa leeg is, dient u de kuip te controleren en indien nodig te reinigen. (Volg de aanwijzingen onder 'Onderhoud van de buitenkant'.)
5. Draai de afvoerkraan dicht en draai de afvoerdop opnieuw vast.
6. Installeer het nieuwe filter of maak het bestaande filter schoon.
7. Vul de spa via het filtercompartiment en gebruik daarbij het **CLEAN SCREEN**-voorfilter.
BELANGRIJK: De temperatuur van het vulwater moet tussen de 10°C en 21°C liggen om te voorkomen dat de maximaalthermostaat doorslaat.
8. Volg de snelstartinstructies op pagina 14.

OPNIEUW VULLEN MET KOUD WATER

Als het nodig is om uw spa te laten leeglopen en te vullen bij temperaturen lager dan 10° C (50° F), kan de spa in een beschermingsmodus voor de maximaalthermostaat gaan (wat ervoor zorgt dat uw spa stopt met functioneren) als het leidingwater kouder is dan 10° C (50° F). Een andere optie is warm water tijdens het vullen te mengen met het koude leidingwater zodat de temperatuur van het water hoger wordt dan 10° C .

VORSTBESCHERMING

Uw spa is zodanig ontworpen dat het bad het gehele jaar door in elk klimaat kan worden gebruikt. In bepaalde gebieden kunnen uiterst lage temperaturen (minder dan -12°C), gecombineerd met krachtige wind, de jetpomp doen bevriezen, zelfs als het badwater op de geselecteerde temperatuur blijft. Bij koud weer zal de spa meer energie verbruiken aangezien de verwarming vaker ingeschakeld wordt. Als extra voorzorgsmaatregel tegen het gedeeltelijk bevriezen van bepaalde onderdelen kunt u het luik van het technisch compartiment isoleren met isolatiemateriaal (verkrijgbaar bij uw plaatselijke verdeler). Deze isolatie zal ook het energieverbruik van de spa verminderen.

OPMERKING: Wanneer het weer warmer wordt (circa 16-21°C), moet u de isolatiedeken weghalen om te voorkomen dat de jetpomp oververhit raakt.

DE SPA WINTERKLAAR MAKEN

Als u de spa geruime tijd niet gebruikt bij zeer koud weer moet u de spa laten leeglopen en winterklaar maken om te vermijden dat het water bevroert als gevolg van een stroomonderbreking of een defect.

⚠ GEVAAR: Gebruik alleen propyleenglycol als antivriesmiddel (beschikbaar bij de meeste RV- of botenwinkels). Dit is niet giftig. Gebruik nooit antivries voor auto's (ethyleenglycol), want deze stof is giftig!

⚠ WAARSCHUWING: Het niet naleven van deze instructies kan leiden tot bevroeringsschade die niet gedekt wordt door de garantie. Het is sterk aanbevolen om contact op te nemen met uw plaatselijke **CALDERA**-verdeler om deze service te laten uitvoeren.

1. Laat uw spa leeg lopen volgens de instructies voor het leeg laten lopen en opnieuw vullen. Open de watervalkraan.
2. Verwijder het filterpatroon, maak het schoon en bewaar het op een droge plaats.
BELANGRIJK: Deze aanvullende instructies moeten gebruikt worden bij het leeg laten lopen en winterklaar maken van uw spa in klimaten waarin de temperatuur onder de 0°C komt. Er moet een alleszuiger (combinatie van zuiger/blazer) van 20 liter gebruikt worden om water dat zich in de leidingen bevindt, effectief te kunnen verwijderen.
3. Sluit de zuigerslang aan op de zuigzijde van de alleszuiger. Zuig alle openingen als volgt:
 - a. Jet-openingen: begin bij de jets aan de bovenkant en ga daarna naar de onderste jets (als er afzuiging uit een andere jet komt, blokkeer die dan met een grote doek – op deze manier zult u het water dat dieper in de hoofdleiding zit kunnen verwijderen).
 - b. Filteraanzuigfittngen en filtercompartiment.
 - c. Hoofdleiding (het kan noodzakelijk zijn om het afvoerrooster goed af te dekken met een doek bij het leegzuigen van de hoofdleiding om er zeker van te zijn dat al het water uit het interne leidingsysteem is verwijderd).
4. Droog de kuip van de spa grondig af met een schone handdoek.
5. Plaats de hoofdafvoerdop weer terug.
LET OP: Gebruik alleen propyleenglycol als antivriesmiddel. Dit is niet giftig. Gebruik nooit antivries voor auto's (ethyleenglycol), want deze stof is giftig!
6. Gebruik een trechter met lange steel en giet antivries in alle standpijpen, filteraanzuigfittngen, jetopeningen en in de openingen van de waterval. Voeg voldoende antivries toe voor adequate bescherming – in veel gevallen ziet u de vloeistof in de opening, of uit een andere plaats stromen.
7. Sluit de afdekking en maak de bevestigingsriemen vast. Leg twee triplexplaten op de afdekking van de spa om het gewicht van sneeuw en ijs gelijkmatiger te verdelen. Maak een plastic zeil of dekzeil over de spa-afdekking vast en maak er ook een vast over het multiplex.
8. Plaats het toegangsluik van het technisch compartiment terug als u dat verwijderd had.

OPENINGSINSTRUCTIES:

1. Verwijder het multiplex en het afdekplastic. Open de afdekking door de bevestigingsriemen los te maken.
2. Volg de Procedures voor het in gebruik nemen en bijvullen van de spa in het gedeelte Bedieningsinstructies van de gebruikershandleiding. Installeer geen filters om blootstelling aan het antivries te voorkomen.
3. Superchloreer het water door drie theelepels chloor (natriumdichloor) per 950 liter water in het filtercompartiment te doen als onderdeel van dit proces. Dit is twee keer de normale hoeveelheid chloor die nodig is voor superchloreren. Deze extra hoeveelheid chloor is nodig om het antivries te neutraliseren.

OPMERKING: Er kan een ontschuimer nodig zijn om hoeveelheid schuim die veroorzaakt wordt door het antivries te verminderen.

4. Laat uw spa leeglopen om zeker te zijn dat alle antivries verwijderd is. Laat het water niet weglopen over gras of planten vanwege het hoge chloorniveau.
5. Nadat de spa volledig leeg gelopen is, brengt u het filter weer aan en volgt u de Procedures voor het in gebruik nemen en bijvullen van de spa in het gedeelte Bedieningsinstructies van de gebruikershandleiding.

BELANGRIJK: Dek een lege of gevulde spa altijd af als u het niet gebruikt.

FILTERSYSTEEM

Het filterdeksel op de spa is NIET bestand tegen zware lasten en mag niet gebruikt worden als zitplaats. In uitzonderlijk geval kan het deksel barsten of breken. Deze schade wordt gelijkgesteld met oneigenlijk gebruik en wordt niet door de garantie gedekt.

CALDERA-spa's zijn uitgerust met één filterpatroon dat op de behoeften van het jetpompsysteem is afgestemd.

Controleer en reinig minstens één keer per week de afschuimand en weer om een goede stroming door het filter te verzekeren. Verwijder bladeren, vreemde deeltjes en vuil. Het is zeer belangrijk dat u het filterpatroon van de spa schoon houdt om een goede waterdoorstroming te verzekeren. Met een schoon filter kan het hydrotherapiesysteem naar behoren werken en verlopen de filtercycli efficiënter. Afhankelijk van hoe vaak uw spa wordt gebruikt, raden wij aan het filterpatroon van de spa om de vier weken te reinigen. Gebeurt dit niet, dan raakt het filter mogelijk verstopt en wordt de waterdoorstroming gehinderd. Dit leidt tot onjuiste filtratie en zwakkere jets.

⚠ WAARSCHUWING: Verwijder **NOOIT** de aanzuigfittings (filterstandpijpen) in het filtercompartiment om het risico op verwondingen bij spa-gebruikers te beperken en ga nooit zitten op het filterdeksel omdat in extreme gevallen het deksel kan scheuren en breken. Dit voorval wordt beschouwd als misbruik en wordt niet gedekt door de garantie.

SECUNDAIR AANZUIGSCHEM

In de voetruimte van uw spa bevinden zich drie secundaire aanzuigschermen. Het scherm werkt als een filter om te vermijden dat vuil in het systeem kan circuleren.

⚠ WAARSCHUWING: Gebruik de spa nooit zonder de aanzuigschermen.

VERWIJDEREN EN REINIGEN VAN FILTERPATRONEN (ALLE MODELLEN BEHALVE AVENTINE)

1. Sluit de stroomtoevoer naar de spa af door de stroom uit (OFF) te zetten.
2. Verwijder drijvende deeltjes uit het filtercompartiment.
3. Draai de hendel van de filterhouder (boven op het filterpatroon) naar links tot de houder van de filterstandpijp kan worden verwijderd.
4. Verwijder de filterhouder, het deksel en het filterpatroon.

OPMERKING I.V.M. ONDERHOUD: Verwijder de filterstandpijp nooit als er zich vuildeeltjes in het filtercompartiment bevinden. Hierdoor zou vuil in de binnenleidingen kunnen terechtkomen, waardoor deze geblokkeerd worden. **VERWIJDER NOOIT DE AANZUIGFITTINGEN!**

5. Reinig het filter altijd met een filterontvetter, zoals Filter Cleaner, om afgezette mineralen en olie te verwijderen. Laat het filter weken in de ontvetter volgens de instructies op de verpakking. Plaats het filter vervolgens op een schoon oppervlak en spuit het schoon met een tuinslang. Het kan nodig zijn om het filter tijdens het schoonspuiten te draaien zodat vuildeeltjes in de filtervouw ook worden weggespoten.

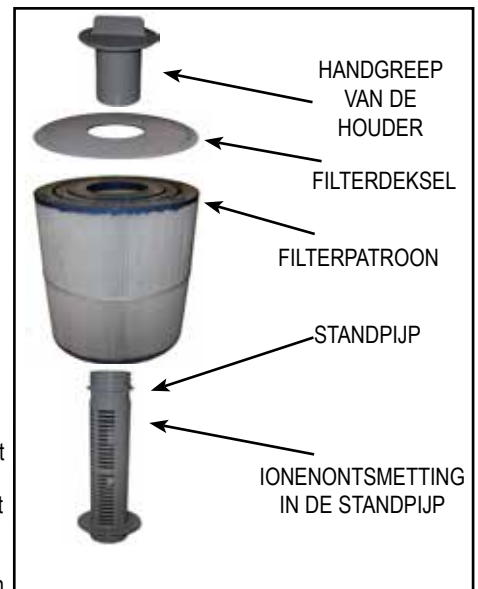

6. Om het filterpatroon opnieuw te installeren voert u de stappen voor het verwijderen van het patroon in omgekeerde volgorde uit. Zet het filter niet te stevig vast.

⚠ WAARSCHUWING: Gebruik de spa nooit zonder filterpatroon of filterstandpijp!

VERWIJDEREN EN REINIGEN VAN FILTERPATRONEN VOOR HET AVENTINE-MODEL

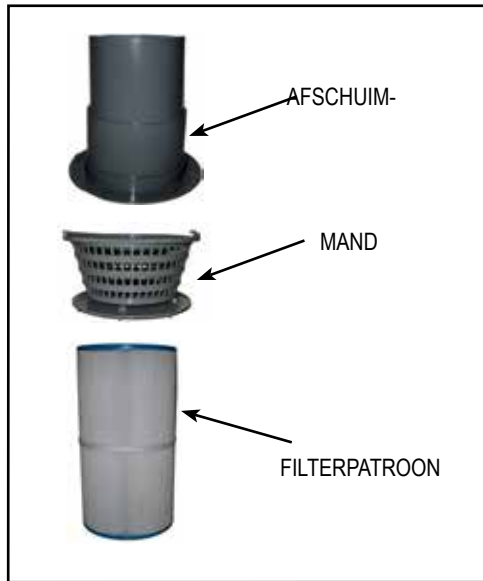

1. Schakel de stroomtoevoer naar de spa uit en ga dan als volgt te werk:
2. Duw de filtermand iets naar beneden en draai hem naar links om hem los te maken. Verwijder vervolgens de mand en de afschuimer.
3. Trek het filterpatroon voorzichtig omhoog en verwijder hem uit de spa.
4. Spoel het patroon met behulp van een tuinslang af. Draai en maak de filterplooien van elkaar los terwijl u er water over spuit om het vuil te verwijderen. Laat het filter drogen en ga na of er calciumafzettingen (kalkaanslag) of een oliefilm op het filter zit. Als dit het geval is, moet u het filterpatroon grondig reinigen met een speciale reinigungsoplossing voor spa-filters om mineraalafzettingen en oliën af te breken en te verwijderen.
5. Installeer het filter en zet daarna de mand en de afschuimer terug door ze in te zetten en rechtsom in positie te vergrendelen.

ONDERHOUD VAN DE KUSSENS VAN DE SPA

Als u de spa-kussens met zorg behandelt, gaan ze jarenlang mee. De spa-kussens zijn boven het waterpeil geplaatst om ze zo veel mogelijk te beschermen tegen verbleking door chloorhoudend water en andere chemicaliën in het water van de spa. Telkens u de kuip reinigt, moet u de kussens van de spa verwijderen en reinigen zodat ze langer meegaan. Lichaamsoliën kunt u verwijderen met een oplossing van zachte zeep en water. Spoel de kussens van de spa ALTIJD zorgvuldig schoon om zeepresten te verwijderen. Als de spa geruime tijd niet zal worden gebruikt (bijvoorbeeld wanneer u op vakantie gaat of de spa winterklaar maakt) of wanneer u het water gaat superchloreren, dient u de spa-kussens te verwijderen.

Hoe verwijdert u de kussens van de spa en hoe plaatst u ze terug?

1. Trek het kussen aan één kant voorzichtig omhoog en trek het weg van de spa-kuip.
2. Trek het uiteinde verder omhoog tot alle kussenhouders loskomen van het kussen.

BELANGRIJK: Trek het kussen niet recht omhoog uit de uitsparing in de kuip, anders kan het worden beschadigd. Dergelijke schade wordt niet gedekt door de garantie.

3. Om de spa-kussens terug te plaatsen, buigt u het kussen iets zodat een van de kussenhouders in de uitsparing aan de achterkant van het kussen kan vallen.
4. Houd het kussen iets gebogen en schuif de andere kussenhouder in de uitsparing aan de achterkant van het kussen.
5. Als alle kussenhouders op hun plaats zitten, drukt u het kussen naar beneden in de uitsparing in de kuip.

VERZORGING VAN DE BINNENKANT

SPA-KUIP

Uw **CALDERA**-spa heeft een kuip van acryl. Het spa-oppervlak is optimaal bestand tegen vlekken en vuilaanslag. Met een zachte doek of een nylon schrobber kunt u het meeste vuil gemakkelijk verwijderen. De meeste huishoudelijke middelen zijn schadelijk voor de kuip van uw spa (zie hieronder voor gedetailleerde informatie over reinigingsmiddelen). Spoel altijd grondig na met zuiver water om eventuele resten van reinigingsmiddelen te verwijderen.

BELANGRIJK:

1. De volgende producten zijn de ENIGE goedgekeurde reinigingsmiddelen voor de kuip van uw **CALDERA**-spa: gewoon water, **CALDERA** Spa Shine, Brilliance® of Soft Scrub®. Het is af te raden om de kuip van de spa te reinigen met alcohol of huishoudelijke schoonmaakmiddelen die niet in deze handleiding vermeld zijn. Gebruik NOOIT reinigingsproducten die schuurmiddelen of oplosmiddelen bevatten, omdat deze het oppervlak van de kuip kunnen beschadigen, met name: Simple Green®, Windex® of Spa Mitt. **GEBRUIK NOOIT AGRRESSIEVE CHEMICALIËN!** Beschadiging van de kuip door het gebruik van agressieve chemicaliën wordt niet gedekt door de garantie. Spoel altijd grondig na met zuiver water om eventuele resten van reinigingsmiddelen te verwijderen.
2. IJzer en koper in het water kunnen vlekken op de kuip veroorzaken als u niet tijdig ingrijpt. Informeer bij uw **CALDERA**-verdelers naar een vlek- en aanslagwerend middel als het water een hoge concentratie opgeloste mineralen bevat. (Watkins Wellness adviseert het gebruik van Stain & Scale Defense.)
3. Bewaar alle reinigingsmiddelen buiten het bereik van kinderen en wees voorzichtig wanneer u ze gebruikt.

ONDERHOUD VAN DE ECOTECH-OMKASTING

De **ECOTECH**-omkasting bestaat uit een rigide polymeer waarin de schoonheid van hout gecombineerd wordt met de duurzaamheid van kunststof.

U kunt de **ECOTECH**-buitenbekleding reinigen door deze gewoon af te spuiten met een oplossing van milde zeep en water om vlekken te verwijderen.

ONDERHOUD VAN DE SPA-AFDEKKING

⚠ WAARSCHUWING: De afdekking is een handbediende beschermkap die voor zover juist geïnstalleerd en gebruikt vanaf de fabricagedatum minstens voldoet aan de geldende vereisten van de ASTM 1346-91-normen. Als u de afdekking niet of niet behoorlijk vastmaakt kan dit gevaarlijk zijn.

Open de afdekking volledig voordat u de spa gaat gebruiken.

VERZORGING VAN DE AFDEKKING

De afdekking is een aantrekkelijk, duurzaam schuimisolatieproduct, gemaakt van een in de massa geverfde polyester stof. Een maandelijkse reiniging wordt aanbevolen om de schoonheid van de stof te behouden en de levensduur te verlengen.

De polyester afdekking reinigen en behandelen:

1. Verwijder de afdekking en plaats de afdekking voorzichtig tegen een muur of hek. Als er een afdekkingshefsysteem geïnstalleerd is, moet u de afdekking gesloten houden en ervoor zorgen dat alle naden dicht zijn zodat er geen zeep in de spa terechtkomt.
2. Spuit de afdekking schoon met een tuinslang om vuil en stof te verwijderen.
3. Voeg vier eetlepels milde zeep of mild afwasmiddel toe aan 4 liter lauw water. Reinig met een zachte borstel. Spoel grondig af met koud water en laat aan de lucht drogen. **BELANGRIJK:** Spoel het polyester schoon voordat het zeepwater opdroogt.
4. Schrob de buitenranden en zijflappen van de afdekking. Spoel schoon met water.
5. Spoel de onderkant van de afdekking schoon met water (zonder zeep) en wrijf de onderkant schoon met een droge doek.

WAT U MOET DOEN:

- Verwijder **ALTIJD** sneeuw van de afdekking om te vermijden dat het schuimmateriaal scheurt.
- Maak de afdekking vast met de bevestigingsriemen als de spa niet wordt gebruikt.

WAT U NIET MOET DOEN:

- Trek niet aan de flappen of bevestigingsriemen om de afdekking te openen, te sluiten of te verwijderen.
- Loop **NIET** over de afdekking en ga er niet op staan of zitten.
- Plaats **GEEN** metalen of warmtegeleidend voorwerp op de afdekking en plaats geen plastic zeildoek of laken over de afdekking, anders kan de schuimkern smelten. Dergelijke schade wordt niet door de garantie gedekt.
- Gebruik **GEEN** andere hefmechanismen, chemicaliën of reinigingsmiddelen dan deze die Watkins Wellness of zijn erkende verdelers aanbevelen.

SERVICE-INFORMATIE

ALGEMENE INFORMATIE

Uw **CALDERA**-spa is ontworpen voor jarenlang probleemloos gebruik. Zoals bij elk apparaat kunnen er af en toe toch problemen ontstaan die door een bevoegde technicus opgelost moeten worden. Hoewel u eenvoudige ingrepen (bv. het resetten van een verliesstroomschakelaar of stroomonderbreker, de maximaalthermostaat of de drukschakelaar, of het vervangen van een lamp) zelf kunt uitvoeren, kunnen dergelijke zaken wijzen op een ernstiger probleem. Voor deze problemen is mogelijk een ervaren technicus nodig. Raadpleeg eerst het deel 'Problemen oplossen' voor u contact opneemt met een technicus.

OPMERKING: Bewaar uw aankoopbewijs. Mogelijk hebt u het later nog nodig.

VERLIESTROOMSCHAKELAAR EN MAXIMAALTHERMOSTAAT

Als de spa niet functioneert, moet u eerst de stroomtoevoer controleren.

Controleer de stroomonderbrekers in de aansluitkast. Als de verliesstroomschakelaar doorgeslagen is, moet u deze resetten. Als dat niet lukt, kan dit wijzen op een aardfout (kortsluiting) binnen de elektrische componenten. Laat het systeem volledig nazien door een erkende technicus.

Als u bij een controle merkt dat de stroomtoevoer niet door de verliesstroomschakelaar werd verbroken, controleert u in de zekeringkast in uw huis of de stroom onderbroken werd door de hoofdzekering van de stroomkring waarop de spa aangesloten is. Als dit het geval is, wijst dit op een overbelasting van de stroomkring of een aardfout tussen de zekeringkast en de contactdoos waarop de spa aangesloten is. Neem contact op met een erkende elektricien.

Als u bij een controle van de zekeringkast in uw huis en de aardlekschakelaars van de spa niets abnormaals vaststelt, controleert u de maximaalthermostaat. Om de maximaalthermostaat te controleren schakelt u de stroomtoevoer naar de spa gedurende 30 seconden uit. Hierdoor wordt de maximaalthermostaat automatisch gereset als hij geactiveerd werd. Als de spa start zodra u de stroom opnieuw inschakelt, wijst dit op een verminderde waterstroom door het verwarmingssysteem. Als de thermische beveiliging geactiveerd wordt, is dit doorgaans het gevolg van een of meer van de volgende problemen: 1) verstopte filterpatroon(en), 2) verstopte leiding(en), 3) een niet functionerende warmtecirculatiepomp, 4) spa laten leeglopen zonder eerst de stroomtoevoer naar de spa uit te schakelen, of 5) een luchtbel in de leidingen. (Als de maximaalthermostaat ingeschakeld werd, knippert het Power-lampje op het controlepaneel van de spa.)

Als de spa niet functioneert nadat de verliesstroomschakelaar uitgeschakeld en gereset werd of nadat de maximaalthermostaat gereset werd, roep dan de hulp in van een erkende technicus. Meer informatie vindt u in het deel Problemen oplossen.

DIVERSE SERVICE-INFORMATIE

De jetpomp is voorzien van een overbelastingsschakelaar die bedoeld is om de pomp te beschermen tegen oververhitting. Als de pomp zichzelf uitschakelt in een nieuwe spa, is dit meestal het gevolg van een of meer van de volgende factoren:

Hoge temperatuur: Tijdens de zomermaanden, met name in gebieden met een warm klimaat, kan de temperatuur in het technisch compartiment te hoog oplopen.

Slechte bedrading: Als de spa via een verlengsnoer aangesloten is en/of als de bedrading van de huisinstallatie niet zwaar genoeg is zal de pomp te weinig spanning krijgen en is het mogelijk dat ze bijgevoel meer ampère trekt en meer warmte produceert. Hierdoor zal de stroomonderbreker de stroom herhaaldelijk onderbreken.

1. Als de pomp wegens oververhitting wordt uitgeschakeld, moet u zorgen voor voldoende ventilatie in het technisch compartiment. De luchtspleet aan de onderkant en de ventilatieopening van de jetpomp links onder mogen niet geblokkeerd zijn. Als de jetpomp na een korte gebruiksduur van de spa telkens opnieuw wordt uitgeschakeld, neemt u contact op met een bevoegde technicus.
2. De **VACANZA**-spa is voorzien van een klep met veerbelasting die de wateraanzuiging van de jetpomp onderbreekt als beide aanzuigfittingen verstopt zijn.

GARANTIEBEPERKINGEN

De beperkte garantie vervalt als de CALDERA-spa verkeerd geïnstalleerd is, gewijzigd wordt of verkeerd of oneigenlijk gebruikt wordt of indien de spa door iemand anders dan een erkende vertegenwoordiger van Watkins Wellness gerepareerd wordt. Wijziging is te verstaan als vervanging van onderdelen of leidingen, elektrische omschakeling of toevoeging van niet-goedgekeurde reinigings-, waterzuiverings- of verwarmingssystemen waardoor onderdelen of de spa defect raken, dan wel onveilig worden gemaakt. Met verkeerd gebruik en oneigenlijk gebruik wordt bedoeld: elke bediening of elk gebruik van de spa op een andere wijze dan beschreven in de gedrukte instructies van Watkins Wellness of het gebruik van de spa voor een andere toepassing dan deze waarvoor de spa ontworpen is, meer in het bijzonder: gebruik van de spa anders dan voor privé-doeleinden; schade veroorzaakt door het in bedrijf stellen* van de spa bij een watertemperatuur lager dan 1,7°C of hoger dan 49°C; schade veroorzaakt door een vervuild, verstopt of verkalkt filterpatroon; schade aan het oppervlak van de spa veroorzaakt door het gebruik van trichloor, BCDMH, verkeerd gebruik van chemische tabletten in een drijvende dispenser, zuur of andere spa-chemicaliën of spa-ontsmettingsmiddelen die niet door Watkins Wellness worden aanbevolen; schade veroorzaakt doordat niet-opgeloste spa-ontsmettingsmiddelen op het oppervlak van de spa achtergebleven zijn (geen enkele afwerkingslaag is hiertegen bestand); schade aan componenten of het oppervlak van de spa die veroorzaakt is door verkeerd onderhoud van het water; en schade aan het oppervlak van de spa die ontstaan is doordat de afdekking niet over de lege of gevulde spa werd geplaatst terwijl de spa aan direct zonlicht werd blootgesteld (hierdoor kan vervorming van de spa optreden in regio's met een warm klimaat). Dit alles wordt beschouwd als verkeerd of oneigenlijk gebruik, waardoor de garantie kan komen te vervallen.

*Werking van de spa betekent niet het 'gebruik' van de spa! Watkins Wellness raadt aan om de spa niet te gebruiken als de watertemperatuur buiten het temperatuurbereik van het controlepaneel van de spa ligt.

DISCLAIMERS

Watkins Wellness is niet aansprakelijk voor gebruiksderving van de **VACANZA**-serie of voor andere incidentele schade of gevolgschade of de hieraan verbonden kosten, inclusief maar niet beperkt tot het verwijderen van een vast plankier of andere vaste inrichtingen. De geldigheidsduur van een impliciete garantie is gelijk aan de duur van de van toepassing zijnde garantie zoals hierboven vermeld. In geen geval kan Watkins Wellness of een van zijn vertegenwoordigers aansprakelijk gesteld worden voor verwondingen of materiële schade, ongeacht wat de oorzaak is.

KLANTENDIENST

Als u over de installatie, de bediening of het onderhoud van uw spa uit de **VACANZA**-serie vragen hebt die niet behandeld worden in deze handleiding, kunt u contact opnemen met uw **CALDERA**-verdelers.

PROBLEMEN OPLOSSEN

Als er zich een probleem voordoet met uw spa, aarzel dan niet om contact op te nemen met uw erkende **CALDERA**-verdelers. Hier volgen enkele tips om u te helpen een diagnose te stellen en de meest voorkomende oorzaken van problemen desgewenst zelf op te lossen.

GIDS VOOR HET OPLOSSEN VAN ALGEMENE BEDIENINGSPROBLEMEN		
Probleem	Mogelijke oorzaken	Oplossingen
De spa werkt helemaal niet	Geen netspanning / stekker niet in stopcontact RCD doorgeslagen	Controleer de stroomtoevoer Reset de verliesstroomschakelaar. Neem contact op met de serviceafdeling als u de verliesstroomschakelaar niet kunt resetten.
De spa verwarmt niet; de jets en verlichting werken wel. Het display geeft '=====' weer De pictogrammen POWER & READY knipperen	Drukschakelaar is open, moet gesloten zijn. De drukschakelaar detecteert dat water door het verwarmingselement stroomt hoewel de jetpomp uitgeschakeld is.	Controleer of het filter verstopt is. De drukschakelaar zal worden gereset wanneer het water weer door het verwarmingselement kan stromen. Neem contact op met de serviceafdeling als de drukschakelaar regelmatig wordt geactiveerd. Neem contact op met een erkende technicus.
READY-pictogram knippert	Controlesensor open of kortgesloten	Neem contact op met een erkende technicus.
De spa verwarmt niet; de jets en verlichting werken wel. Het display geeft "-----" weer. De pictogrammen POWER & READY knipperen	Drukschakelaar is open, moet gesloten zijn.	Neem contact op met een erkende technicus.
Zwakke of onregelmatige jets	Het waterniveau in de spa is te laag Filters verstopt / aanzuigschermen verstopt Jetmondstukken gesloten / luchtklep gesloten	Voeg water toe Reinig filters / Reinig aanzuigschermen Open de jetmondstukken / Open de luchtklep
Verlichting werkt niet	Slechte verbinding	Neem contact op met een erkende technicus.
Display toont "- - - -" (Spa werkt niet.) POWER-pictogram knippert	De maximaalthermostaat van de verwarming werd geactiveerd	Schakel de stroomtoevoer naar de spa minstens dertig seconden uit om de maximaalthermostaat van de verwarming te resetten. Reinig het filter als de maximaalthermostaat weer wordt geactiveerd. Als hij daarna nogmaals wordt geactiveerd, neemt u contact op met de serviceafdeling.
Nadat u de spa hebt gevuld of opnieuw gevuld: een jetpomp werkt, maar er stroomt geen water uit de jets.	Pomp is niet juist voorgevuld.	<ol style="list-style-type: none"> Zet de spa uit bij de stroomonderbreker en verwijder het luik van het technisch compartiment. Maak de verbinding bovenaan de pomp(en) los zodat de lucht kan ontsnappen (zoals getoond wordt op pagina 17). Draai de verbinding(en) handvast aan. Zet de stroom weer aan, schakel de pomp in en controleer of de verbinding vast genoeg zit zodat hij niet lekt. Breng de pomp en de luiken van het technisch compartiment weer aan. OF: Verwijder de FROG-dop en plaats hem weer terug.

INSTRUCTIES VOOR HET VERWIJDEREN VAN HET LUIKPANEEL

VERWIJDEREN VAN HET LUIKPANEEL

De illustraties dienen louter ter referentie (het is mogelijk dat uw spa er anders uitziet).

1

Zoek en verwijder de twee schroeven onderaan elke hoek van het voorpaneel (aan dezelfde kant als het controlepaneel)

2

Zoek de opening aan de onderkant van het paneel en centreer deze. Trek het paneel aan één zijde een beetje weg van de spa door uw vingers in de opening te plaatsen (niet centreren).

Zoek de opening aan de andere zijde van het paneel, plaats uw vingers in de opening en centreer de opening. Trek het paneel weg van de spa, naar onder toe. Bewaar het luikpaneel op een koele en schaduwrijke plaats.

OPMERKING: Wanneer u de eerste clip eruit trekt, is het mogelijk dat u het paneel te ver trekt, waardoor de tweede clip loskomt.

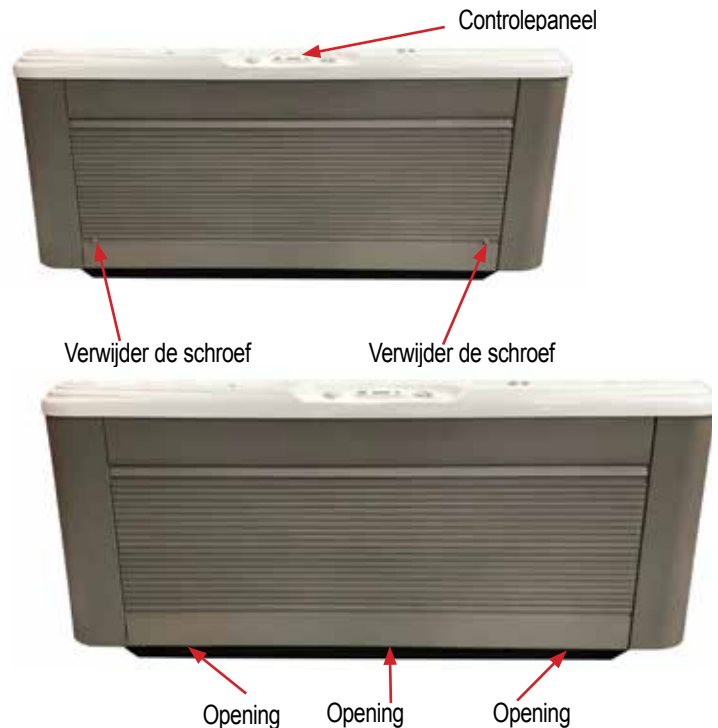

VERVANGING VAN HET LUIKPANEEL

1

Om het paneel te vervangen wordt in de afbeelding rechts weergegeven hoe het paneel op zijn plaats wordt gehouden.

- De 4 plastic clips bovenaan de achterkant van het luikpaneel schuiven achter de 4 plastic clips die bevestigd zijn aan de spa.
- De 2 metalen clips aan de onderkant van het luik klikken in de 2 metalen clips die bevestigd zijn aan de onderkant van de spa.

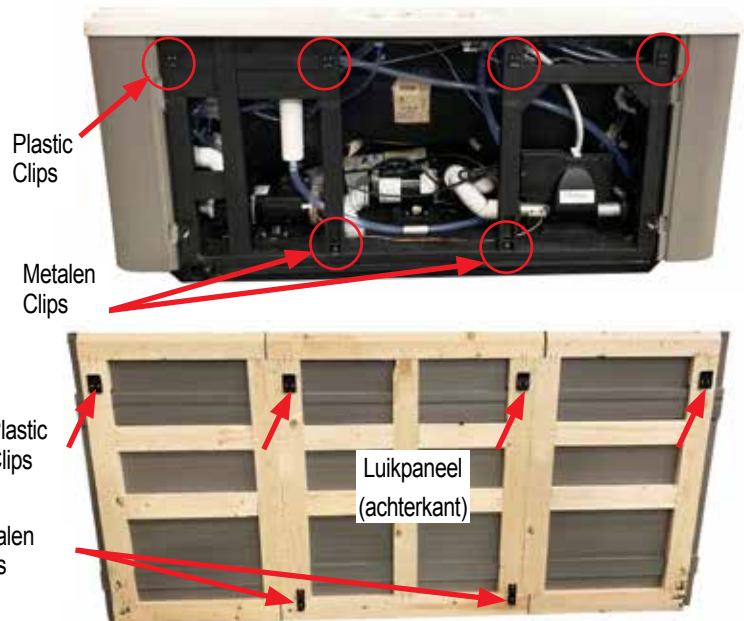

Kuiprand



2

- Plaats het luikpaneel in de positie die links wordt weergegeven.
- Hef het luikpaneel uit de onderkant en zorg ervoor dat de 4 plastic clips van het luikpaneel achter de 4 plastic clips van de spa zitten. Hiervoor moet het luikpaneel zich achter de kuiprand bevinden.
 - Duw met beide handen tegen de zone waar de metalen clips zich bevinden om de metalen clips van het luikpaneel in hun positie te klikken.
 - Vervang de 2 schroeven die werden verwijderd in stap 1 van het hoofdstuk Verwijderen van het luikpaneel.

SPECIFICATIES VAN DE SPA'S UIT DE VACANZA-SERIE

	Grondoppervlak- afmetingen	Hoogte	Effectief filteroppervlak	Verwarming (watt)	Water- capaciteit	Leeg gewicht	Gewicht gevuld*	Draagvermogen*	Elektrische vereisten
PALATINO (Model PLTE) 6 personen	2,3 m x 2,3 m 7'5" x 7'5"	98 cm 38,5"	6,0 m ²	2000	1525 liter 400 gal	415 kg 910 lbs	2420 kg 5295 lbs	610 kg/m ² 125 lbs/ft ²	230 volt 20 amp monofasige kring met verliesstroomschakelaar
MARINO (Model MRNE) 6 personen	2,1 m x 2,1 m 7'0" x 7'0"	91 cm 36"	6,0 m ²	2000	1375 liter 360 gal	380 kg 835 lbs	2235 kg 4885 lbs	635 kg/m ² 130 lbs/ft ²	230 volt 16 amp monofasige kring met verliesstroomschakelaar
VANTO (Model VNTE) 7 personen	2,1 m x 2,1 m 7'0" x 7'0"	91 cm 36"	6,0 m ²	2000	1425 liter 375 gal	385 kg 845 lbs	2370 kg 5200 lbs	685 kg/m ² 140 lbs/ft ²	230 volt 16 amp monofasige kring met verliesstroomschakelaar
CAPITOLO (Model CPTE) 5 personen	2,1 m x 2,1 m 6'10" x 6'10"	84 cm 33"	2,7 m ²	2000	1175 liter 310 gal	330 kg 730 lbs	1905 kg 4190 lbs	585 kg/m ² 120 lbs/ft ²	230 volt 16 amp monofasige kring met verliesstroomschakelaar
CELIO (Model CELE) 3 personen	2,1 m x 1,7 m 7'0" x 5'5"	76 cm 29"	2,7 m ²	2000	825 liter 215 gal	290 kg 635 lbs	1355 kg 2955 lbs	515 kg/m ² 105 lbs/ft ²	230 volt 16 amp monofasige kring met verliesstroomschakelaar
AVENTINE (Model AVHE) 2 personen	1,6 m x 1,6 m 5'4" x 5'4"	74 cm 29"	3,2 m ²	2000	575 liter 150 gal	200 kg 440 pond	935 kg 2060 kg	585 kg/m ² 120 lbs/ft ²	230 volt 16 of 20 amp monofasige kring met verliesstroomschakelaar

OPGELET: Watkins Wellness raadt aan een bouwkundig ingenieur of aannemer te raadplegen als u de spa op een verhoging wilt installeren.

* **OPMERKING:** Het gewicht van de gebruikers is meegerekend in het 'Gewicht gevuld' en het 'Draagvermogen' van de spa (uitgaande van een gemiddeld gewicht van 80 kg per persoon).

©2023 Watkins Wellness. Caldera Spas is een handelsmerk van Watkins Wellness, geregistreerd in de Verenigde Staten, Canada, CTM en andere landen. BaquaSpa is een handelsmerk van Arch UK Biocides, Limited Inc. FROG is een geregistreerd handelsmerk van King Technology. Caldera is een handelsmerk van Watkins Wellness, geregistreerd in de Verenigde Staten, Canada, CTM en andere landen.



Watkins Wellness®

Feel good. Live well.

Vista, Californië
Verenigde Staten

calderaspas.com

303766.24NL A (10/23)



303766.24